

-ร่าง-



ประกาศกรมอู่ทหารเรือ  
ที่ /งป.๒๕๖๐

เรื่อง ประกวดราคาซื้อ เครื่องยกเรือกราบขวาพร้อมติดตั้งเรือหลวงสิมิลัน  
ด้วยวิธีประกวดราคาอิเล็กทรอนิกส์ (e-Bidding)

กรมอู่ทหารเรือ มีความประสงค์จะประกวดราคาซื้อเครื่องยกเรือกราบขวาพร้อมติดตั้งเรือหลวงสิมิลัน จำนวน ๑ ชุด ด้วยวิธีประกวดราคาอิเล็กทรอนิกส์ ผู้มีสิทธิเสนอราคาจะต้องมีคุณสมบัติ ดังนี้

๑. เป็นผู้มีอาชีพขายพัสดุที่ประกวดราคาซื้อดังกล่าว
๒. ไม่เป็นผู้ที่ถูกกระบุชื่อไว้ในบัญชีรายชื่อผู้ทำงานของทางราชการ และได้แจ้งเวียนชื่อแล้ว
๓. ไม่เป็นผู้มีผลประโยชน์ร่วมกันกับผู้เสนอราคารายอื่นที่เข้ายื่นข้อเสนอให้แก่กรมอู่ทหารเรือ ณ วันประกาศ ประกวดราคาอิเล็กทรอนิกส์ หรือไม่เป็นผู้ที่กระทำการอันเป็นการขัดขวางการแข่งขันราคาอย่างเป็นธรรม ในการประกวดราคาอิเล็กทรอนิกส์ครั้งนี้
๔. ไม่เป็นผู้ได้รับเอกสิทธิ์หรือความคุ้มกัน ซึ่งอาจปฏิเสธไม่ยอมขึ้นศาลไทย เว้นแต่รัฐบาลของผู้เสนอราคา ได้มีคำสั่งให้สละสิทธิความคุ้มกันเช่นนั้น
๕. ผู้เสนอราคาต้องไม่เป็นผู้ที่ถูกประเมินสิทธิผู้เสนอราคาในสถานะที่ห้ามเข้าเสนอราคาและห้ามทำ สัญญาตามที่ กวพ. กำหนด
๖. บุคคลหรือนิติบุคคลที่จะเข้าเป็นคู่สัญญาต้องไม่อยู่ในฐานะเป็นผู้ไม่แสดงบัญชีรายรับรายจ่าย หรือ แสดงบัญชีรายรับรายจ่ายไม่ถูกต้องครบถ้วนในสาระสำคัญ
๗. บุคคลหรือนิติบุคคลที่จะเข้าเป็นคู่สัญญากับหน่วยงานภาครัฐ ซึ่งได้ดำเนินการจัดซื้อจัดจ้างด้วย ระบบอิเล็กทรอนิกส์ (e-Government Procurement : e-GP) ต้องลงทะเบียนในระบบอิเล็กทรอนิกส์ของ กรมบัญชีกลางที่เว็บไซต์ศูนย์ข้อมูลจัดซื้อจัดจ้างภาครัฐ
๘. คู่สัญญาต้องรับและจ่ายเงินผ่านบัญชีธนาคาร เว้นแต่การรับจ่ายเงินแต่ละครั้งซึ่งมีมูลค่าไม่เกิน สามหมื่นบาทคู่สัญญาอาจจ่ายเป็นเงินสดก็ได้
๙. ผู้เสนอราคาต้องเป็นบริษัทผู้ผลิต หรือสาขาของบริษัทผู้ผลิต หรือผู้แทนจำหน่ายที่ได้รับการแต่งตั้ง อย่างเป็นทางการจากบริษัทผู้ผลิตหรือสาขาของบริษัทผู้ผลิต
๑๐. ผู้เสนอราคาต้องมีประสบการณ์ในการติดตั้งหรือซ่อมเครื่องบนเรือ อุปกรณ์บนดาดฟ้าเรือ หรือ อุปกรณ์ในเรือ

กำหนดยื่นข้อเสนอและเสนอราคาทางระบบจัดซื้อจัดจ้างภาครัฐด้วยอิเล็กทรอนิกส์ ในวันที่ ..... กุมภาพันธ์ ๒๕๖๐ ระหว่างเวลา ๐๘.๓๐ น. ถึง ๑๖.๓๐ น.

ผู้สนใจสามารถขอรับเอกสารประกวดราคาอิเล็กทรอนิกส์ โดยดาวน์โหลดเอกสารผ่านทางระบบจัดซื้อ จัดจ้างภาครัฐด้วยอิเล็กทรอนิกส์ตั้งแต่วันที่ประกาศจนถึงก่อนวันเสนอราคา

ผู้สนใจสามารถดูรายละเอียดได้ที่เว็บไซต์ [www.dockyard.navy.mi.th](http://www.dockyard.navy.mi.th) หรือ [www.gprocurement.go.th](http://www.gprocurement.go.th) หรือสอบถามทางโทรศัพท์หมายเลข ๐ ๒๔๗๕ ๔๒๒๓ ในวันและเวลาราชการ

ประกาศ ณ วันที่ กุมภาพันธ์ พ.ศ.๒๕๖๐

พลเรือโท

(สุทินันท์ สุกฤษพงษ์)

เจ้ากรมอู่ทหารเรือ



เอกสารประกวดราคาซื้อด้วยวิธีประกวดราคาอิเล็กทรอนิกส์ (e-Bidding)

เลขที่ /งป.๒๕๖๐

การซื้อ เครื่องยกเรือกราบขวาพร้อมติดตั้งเรือหลวงสิมิลัน

ตามประกาศ กรมอุทกหารเรือ ที่ /งป.๒๕๖๐

ลงวันที่ กุมภาพันธ์ ๒๕๖๐

กรมอุทกหารเรือ ซึ่งต่อไปนี้เรียกว่า “กรม” มีความประสงค์จะประกวดราคาซื้อเครื่องยกเรือกราบขวาพร้อมติดตั้งเรือหลวงสิมิลัน จำนวน ๑ ชุด ด้วยวิธีประกวดราคาอิเล็กทรอนิกส์ (ตามรายละเอียดที่แนบ) ซึ่งพัสดุที่จะซื้อนี้ต้องเป็นของแท้ ของใหม่ ไม่เคยใช้งานมาก่อน ไม่เป็นของเก่าเก็บ อยู่ในสภาพที่จะใช้งานได้ทันที และมีคุณลักษณะเฉพาะตรงตามที่กำหนดไว้ในเอกสารประกวดราคาซื้อด้วยวิธีประกวดราคาอิเล็กทรอนิกส์ฉบับนี้ โดยมีข้อแนะนำและข้อกำหนดดังต่อไปนี้

**๑. เอกสารแนบท้ายเอกสารประกวดราคาอิเล็กทรอนิกส์**

๑.๑ รายละเอียดคุณลักษณะเฉพาะ

๑.๒ แบบใบเสนอราคาที่กำหนดไว้ในระบบจัดซื้อจัดจ้างภาครัฐด้วยอิเล็กทรอนิกส์

๑.๓ แบบสัญญาซื้อขาย

๑.๔ แบบหนังสือค้ำประกัน

(๑) หลักประกันการเสนอราคา

(๒) หลักประกันสัญญา

(๓) หลักประกันการรับเงินค่าพัสดุล่วงหน้า

๑.๕ บทนิยาม

(๑) ผู้เสนอราคาที่มีผลประโยชน์ร่วมกัน

(๒) การขัดขวางการแข่งขันราคาอย่างเป็นธรรม

๑.๖ แบบบัญชีเอกสารที่กำหนดไว้ในระบบจัดซื้อจัดจ้างภาครัฐด้วยอิเล็กทรอนิกส์

(๑) บัญชีเอกสารส่วนที่ ๑

(๒) บัญชีเอกสารส่วนที่ ๒

**๒. คุณสมบัติของผู้เสนอราคา**

๒.๑ ผู้เสนอราคาต้องเป็นผู้มีอาชีพขายพัสดุที่ประกวดราคาอิเล็กทรอนิกส์ดังกล่าว

๒.๒ ผู้เสนอราคาต้องไม่เป็นผู้ที่ถูกระบุชื่อไว้ในบัญชีรายชื่อผู้ทำงานของทางราชการและได้แจ้งเวียนชื่อแล้ว หรือไม่เป็นผู้ที่ได้รับผลของการสั่งให้นิติบุคคล หรือบุคคลอื่นเป็นผู้ทำงานตามระเบียบของทางราชการ

๒.๓ ผู้เสนอราคาต้องไม่เป็นผู้มีผลประโยชน์ร่วมกันกับผู้เสนอราคารายอื่น ณ วันประกาศประกวดราคาอิเล็กทรอนิกส์ หรือไม่เป็นผู้กระทำการอันเป็นการขัดขวางการแข่งขันราคาอย่างเป็นธรรมตามข้อ ๑.๕

๒.๔ ผู้เสนอราคาต้องไม่เป็นผู้ได้รับเอกลิขสิทธิ์หรือความคุ้มครอง ซึ่งอาจปฏิเสธไม่ยอมขึ้นศาลไทย เว้นแต่รัฐบาลของผู้เสนอราคาได้มีคำสั่งให้สละสิทธิ์และความคุ้มครองเช่นนั้น

๒.๕ ผู้เสนอราคาต้องไม่เป็นผู้ที่ถูกประเมินสิทธิผู้เสนอราคาในสถานะที่ห้ามเข้าเสนอราคาและห้ามทำสัญญาตามที่ กวพ. กำหนด

๒.๖ บุคคลหรือนิติบุคคลที่จะเข้าเป็นผู้สัญญาต้องไม่อยู่ในฐานะเป็นผู้ไม่แสดงบัญชีรายรับรายจ่าย หรือแสดงบัญชีรายรับรายจ่ายไม่ถูกต้องครบถ้วนในสาระสำคัญ

๒.๗ บุคคลหรือนิติบุคคลที่จะเข้าเป็นผู้สัญญากับหน่วยงานภาครัฐ ซึ่งได้ดำเนินการจัดซื้อจัดจ้างด้วยระบบอิเล็กทรอนิกส์ (e-Government Procurement : e-GP) ต้องลงทะเบียนในระบบอิเล็กทรอนิกส์ของกรมบัญชีกลางที่เว็บไซต์ศูนย์ข้อมูลจัดซื้อจัดจ้างภาครัฐ

๒.๘ ผู้สัญญาต้องรับและจ่ายเงินผ่านบัญชีธนาคาร เว้นแต่การจ่ายเงินแต่ละครั้งซึ่งมีมูลค่าไม่เกินสามหมื่นบาท ผู้สัญญาอาจจ่ายเป็นเงินสดก็ได้

๒.๙ ผู้เสนอราคาต้องเป็นบริษัทผู้ผลิต หรือสาขาของบริษัทผู้ผลิต หรือผู้แทนจำหน่ายที่ได้รับการแต่งตั้งอย่างเป็นทางการจากบริษัทผู้ผลิตหรือสาขาของบริษัทผู้ผลิต

๒.๑๐ ผู้เสนอราคาต้องมีประสบการณ์ในการติดตั้งหรือซ่อมเครื่องบินเรือ อุปกรณ์บนตลาดฟ้าเรือ หรืออุปกรณ์ในเรือ

### ๓. หลักฐานการยื่นข้อเสนอ

ผู้เสนอราคาจะต้องเสนอเอกสารหลักฐาน ยื่นมาพร้อมกับการเสนอราคาทางระบบจัดซื้อจัดจ้างภาครัฐด้วยอิเล็กทรอนิกส์ โดยแยกเป็น ๒ ส่วน คือ

๓.๑ ส่วนที่ ๑ อย่างน้อยต้องมีเอกสารดังต่อไปนี้

(๑) ในกรณีผู้เสนอราคาเป็นนิติบุคคล

(ก) ห้างหุ้นส่วนสามัญหรือห้างหุ้นส่วนจำกัด ให้ยื่นสำเนาหนังสือรับรองการจดทะเบียนนิติบุคคล (ซึ่งออกให้ไม่เกิน ๖ เดือน นับถึงวันเสนอราคาทางระบบจัดซื้อจัดจ้างภาครัฐด้วยอิเล็กทรอนิกส์) บัญชีรายชื่อหุ้นส่วนผู้จัดการ ผู้มีอำนาจควบคุม (ถ้ามี) พร้อมรับรองสำเนาถูกต้อง

(ข) บริษัทจำกัด หรือบริษัทมหาชนจำกัด ให้ยื่นสำเนาหนังสือรับรองการจดทะเบียนนิติบุคคล (ซึ่งออกให้ไม่เกิน ๖ เดือน นับถึงวันเสนอราคาทางระบบจัดซื้อจัดจ้างภาครัฐด้วยอิเล็กทรอนิกส์) หนังสือบริคณห์สนธิ บัญชีรายชื่อกรรมการผู้จัดการ ผู้มีอำนาจควบคุม (ถ้ามี) และบัญชีผู้ถือหุ้นรายใหญ่ (ถ้ามี) พร้อมรับรองสำเนาถูกต้อง

(๒) ในกรณีผู้เสนอราคาเป็นบุคคลธรรมดาหรือคณะบุคคลที่มีใช้นิติบุคคล ให้ยื่นสำเนาบัตรประจำตัวประชาชนของผู้ยื่น สำเนาข้อตกลงที่แสดงถึงการเข้าเป็นหุ้นส่วน (ถ้ามี) สำเนาบัตรประจำตัวประชาชนของผู้เป็นหุ้นส่วน พร้อมรับรองสำเนาถูกต้อง

(๓) ในกรณีผู้เสนอราคาเป็นผู้เสนอราคาร่วมกันในฐานะเป็นผู้ร่วมค้า ให้ยื่นสำเนาสัญญาของการเข้าร่วมค้า สำเนาบัตรประจำตัวประชาชนของผู้ร่วมค้า และในกรณีที่ผู้เข้าร่วมค้าฝ่ายใดเป็นบุคคลธรรมดาที่มีใช้สัญชาติไทย ก็ให้ยื่นสำเนาหนังสือเดินทาง หรือผู้ร่วมค้าฝ่ายใดเป็นนิติบุคคล ให้ยื่นเอกสารตามที่ระบุไว้ใน (๑)

(๔) สำเนาหนังสือรับรองตราประทับที่มีผลบังคับใช้ในปีปัจจุบัน สำเนาใบทะเบียนพาณิชย์ หรือสำเนาใบสำคัญแสดงการจดทะเบียนห้างหุ้นส่วนบริษัท และสำเนา ใบทะเบียนภาษีมูลค่าเพิ่ม พร้อมรับรองสำเนาถูกต้อง

(๕) บัญชีเอกสารส่วนที่ ๑ ทั้งหมดที่ได้ยื่นพร้อมกับการเสนอราคาทางระบบจัดซื้อจัดจ้างภาครัฐด้วยอิเล็กทรอนิกส์ ตามแบบในข้อ ๑.๖ (๑) โดยไม่ต้องแนบในรูปแบบ PDF File (Portable Document Format)

๓.๒ ส่วนที่ ๒ อย่างน้อยต้องมีเอกสารดังต่อไปนี้

(๑) แคตตาล็อก และหรือแบบรูปรายการละเอียดคุณลักษณะเฉพาะตามข้อ ๔.๔

(๒) หนังสือ...

(๒) หนังสือมอบอำนาจซึ่งปิดอากรแสตมป์ตามกฎหมาย ในกรณีที่ผู้เสนอราคามอบอำนาจให้บุคคลอื่นลงลายมือชื่ออิเล็กทรอนิกส์ หรือหลักฐานแสดงตัวตนของผู้เสนอราคาในการเสนอราคาทางระบบจัดซื้อจัดจ้างภาครัฐด้วยอิเล็กทรอนิกส์แทน

(๓) หลักประกันการเสนอราคา ตามข้อ ๕

(๔) บัญชีเอกสารส่วนที่ ๒ ทั้งหมดที่ได้ยื่นพร้อมกับการเสนอราคาทางระบบจัดซื้อจัดจ้างภาครัฐด้วยอิเล็กทรอนิกส์ตามแบบในข้อ ๑.๖ (๒) โดยไม่ต้องแนบในรูปแบบ PDF File (Portable Document Format)

#### ๔. การเสนอราคา

๔.๑ ผู้เสนอราคาต้องยื่นข้อเสนอและเสนอราคาทางระบบจัดซื้อจัดจ้างภาครัฐด้วยอิเล็กทรอนิกส์ตามที่กำหนดไว้ในเอกสารประกวดราคานี้ โดยไม่มีเงื่อนไขใดๆ ทั้งสิ้น และจะต้องกรอกข้อความให้ถูกต้องครบถ้วน ลงลายมือชื่ออิเล็กทรอนิกส์ หรือหลักฐานแสดงตัวตนของผู้เสนอราคา โดยไม่ต้องแนบใบเสนอราคาในรูปแบบ PDF File (Portable Document Format)

๔.๒ ผู้เสนอราคาจะต้องเสนอราคาเป็นเงินบาท และเสนอราคาเพียงราคาเดียว โดยเสนอราคารวม และหรือราคาต่อหน่วย และหรือต่อรายการ ตามเงื่อนไขที่ระบุไว้ท้ายใบเสนอราคาให้ถูกต้อง โดยคิดราคารวมทั้งสิ้น ซึ่งรวมค่าภาษีมูลค่าเพิ่ม และภาษีอากรอื่น ค่าขนส่ง ค่าจดทะเบียน และค่าใช้จ่ายอื่นๆ ทั้งปวง จนกระทั่งส่งมอบพัสดุให้ ณ แผนกคลัง กองพัสดุช่าง อุทการเรือพระจุลจอมเกล้า กรมอุทการเรือ ตำบลแหลมฟ้าผ่า อำเภอบางพลี จังหวัดสมุทรปราการ

ราคาที่เสนอจะต้องเสนอกำหนดยื่นราคาไม่น้อยกว่า ๙๐ วัน นับแต่วันเสนอราคา โดยภายในกำหนดยื่นราคา ผู้เสนอราคาต้องรับผิดชอบราคาที่ตนได้เสนอไว้ และจะถอนการเสนอราคามีได้

๔.๓ ผู้เสนอราคาจะต้องเสนอกำหนดเวลาส่งมอบพัสดุ ไม่เกิน ๒๑๐ วัน นับถัดจากวันลงนามในสัญญาซื้อขาย

๔.๔ ผู้เสนอราคาจะต้องส่งแคตตาล็อก และหรือแบบรูปรายการละเอียด คุณลักษณะเฉพาะของครุภัณฑ์เรือกราบขวาฯ ไปพร้อมการเสนอราคาทางระบบจัดซื้อจัดจ้างภาครัฐด้วยอิเล็กทรอนิกส์ เพื่อประกอบการพิจารณา หลักฐานดังกล่าวนี้กรมจะยึดไว้เป็นเอกสารของทางราชการ

สำหรับแคตตาล็อกที่แนบให้พิจารณา หากเป็นสำเนารูปถ่ายจะต้องรับรองสำเนาถูกต้อง โดยผู้มีอำนาจทำนิติกรรมแทนนิติบุคคล หากคณะกรรมการพิจารณาผลการประกวดราคาอิเล็กทรอนิกส์มีความประสงค์จะขอดูต้นฉบับแคตตาล็อก ผู้เสนอราคาจะต้องนำต้นฉบับมาให้คณะกรรมการพิจารณาผลการประกวดราคาอิเล็กทรอนิกส์ตรวจสอบ ภายใน ๑๐ วัน

๔.๕ ก่อนการเสนอราคาผู้เสนอราคาควรตรวจดูร่างสัญญา รายละเอียดคุณลักษณะเฉพาะฯลฯ ให้ถี่ถ้วน และเข้าใจเอกสารประกวดราคาอิเล็กทรอนิกส์ทั้งหมดเสียก่อนที่จะตกลงยื่นข้อเสนอตามเงื่อนไขในเอกสารประกวดราคาอิเล็กทรอนิกส์

๔.๖ ผู้เสนอราคาจะต้องยื่นข้อเสนอและเสนอราคาทางระบบจัดซื้อจัดจ้างภาครัฐด้วยอิเล็กทรอนิกส์ ในวันที่..... กุมภาพันธ์ ๒๕๖๐ ระหว่างเวลา ๐๘.๓๐ น. ถึง ๑๖.๓๐ น.

เมื่อพ้นกำหนดเวลายื่นข้อเสนอและเสนอราคาแล้ว จะไม่รับเอกสารการยื่นข้อเสนอและการเสนอราคาใดๆ โดยเด็ดขาด

คณะกรรมการพิจารณาผลการประกวดราคาอิเล็กทรอนิกส์จะดำเนินการตรวจสอบคุณสมบัติของผู้เสนอราคาแต่ละรายว่าเป็นผู้เสนอราคาที่มีผลประโยชน์ร่วมกันกับผู้เสนอราคารายอื่น ตามข้อ ๑.๕ (๑) ณ วันประกาศประกวดราคาหรือไม่

หากปรากฏต่อคณะกรรมการพิจารณาผลการประกวดราคาอิเล็กทรอนิกส์ก่อนหรือในขณะที่มีการพิจารณาข้อเสนอว่ามีผู้เสนอราคารายใดกระทำการอันเป็นการขัดขวางการแข่งขันราคาอย่างเป็นธรรมตามข้อ ๑.๕ (๒) และคณะกรรมการฯ เชื่อว่ามีการกระทำอันเป็นการขัดขวางการแข่งขันราคาอย่างเป็นธรรม คณะกรรมการฯ จะตัดรายชื่อผู้เสนอราคารายนั้นออกจากการเป็นผู้เสนอราคา และกรมจะพิจารณาลงโทษผู้เสนอราคาดังกล่าวเป็นผู้ที่จ้าง เว้นแต่คณะกรรมการพิจารณาผลการประกวดราคาอิเล็กทรอนิกส์จะวินิจฉัยได้ว่าผู้เสนอราคารายนั้นเป็นผู้ที่ให้ความร่วมมือเป็นประโยชน์ต่อการพิจารณาของทางราชการและมิได้เป็นผู้ริเริ่มให้มีการกระทำดังกล่าว

๔.๗ ผู้เสนอราคาจะต้องปฏิบัติ ดังนี้

(๑) ปฏิบัติตามเงื่อนไขที่ระบุไว้ในเอกสารประกวดราคาอิเล็กทรอนิกส์

(๒) ราคาที่เสนอจะต้องเป็นราคาที่รวมภาษีมูลค่าเพิ่ม และภาษีอื่นๆ (ถ้ามี) รวมค่าใช้จ่ายที่ส่งไปไว้ด้วยแล้ว

(๓) ผู้เสนอราคาจะต้องลงทะเบียนเพื่อเข้าสู่กระบวนการการเสนอราคา ตามวัน เวลาที่กำหนด

(๔) ห้ามผู้เสนอราคาถอนการเสนอราคา

(๕) ผู้เสนอราคาสามารถศึกษาและทำความเข้าใจในระบบและวิธีการเสนอราคาด้วยวิธีประกวดราคาอิเล็กทรอนิกส์ของกรมบัญชีกลางที่แสดงไว้ในเว็บไซต์ [www.gprocurement.go.th](http://www.gprocurement.go.th)

#### ๕. หลักประกันการเสนอราคา

ผู้เสนอราคาต้องวางหลักประกันการเสนอราคาพร้อมกับการเสนอราคาทางระบบจัดซื้อจัดจ้างภาครัฐด้วยอิเล็กทรอนิกส์ โดยใช้หลักประกันอย่างหนึ่งอย่างใดดังต่อไปนี้ จำนวน ๔๐๐,๐๐๐ บาท (สี่แสนบาทถ้วน)

๕.๑ หนังสือค้ำประกันอิเล็กทรอนิกส์ของธนาคารภายในประเทศ ตามแบบหนังสือค้ำประกัน ดังระบุในข้อ ๑.๔ (๑)

๕.๒ เช็คที่ธนาคารสั่งจ่ายให้แก่กรม โดยเป็นเช็คลงวันที่ที่ยื่นการเสนอราคาทางระบบจัดซื้อจัดจ้างภาครัฐด้วยอิเล็กทรอนิกส์ หรือก่อนหน้านั้นไม่เกิน ๓ วันทำการของทางธนาคาร

๕.๓ พันธบัตรรัฐบาลไทย

กรณีที่ผู้เสนอราคานำเช็คที่ธนาคารสั่งจ่ายหรือพันธบัตรรัฐบาลไทย มาวางเป็นหลักประกันการเสนอราคาจะต้องส่งต้นฉบับเอกสารดังกล่าวมาให้ส่วนราชการตรวจสอบความถูกต้อง ในวันที่..... เดือน กุมภาพันธ์ พ.ศ.๒๕๖๐ ระหว่างเวลา ๐๘.๓๐ น. ถึง ๑๖.๓๐ น.

ตามแบบตัวอย่างหนังสือค้ำประกันอิเล็กทรอนิกส์ของธนาคารภายในประเทศ (หลักประกันการเสนอราคา) กำหนดให้ระบุชื่อผู้เสนอราคาเป็นผู้วางหลักประกันการเสนอราคา ดังนั้น กรณีที่ผู้เสนอราคาเสนอราคาในรูปแบบของ “กิจการร่วมค้า” ประสงค์จะใช้หนังสือค้ำประกันอิเล็กทรอนิกส์ของธนาคารในประเทศเป็นหลักประกันการเสนอราคา ให้ดำเนินการดังนี้

(๑) กรณีที่กิจการร่วมค้าได้จดทะเบียนเป็นนิติบุคคลใหม่ ให้ระบุชื่อผู้เสนอราคา ซึ่งต้องวางหลักประกันการเสนอราคาในนามกิจการร่วมค้า เท่านั้น

(๒) กรณีที่กิจการร่วมค้าไม่ได้จดทะเบียนเป็นนิติบุคคลใหม่ ให้ระบุชื่อผู้เสนอราคา ซึ่งต้องวางหลักประกันการเสนอราคาในนามนิติบุคคลรายใดรายหนึ่งตามที่สัญญาร่วมค้ากำหนดให้เป็นผู้เข้าเสนอรากับทางราชการ

ทั้งนี้ “กิจการร่วมค้าที่จดทะเบียนเป็นนิติบุคคลใหม่” หมายความว่า กิจการร่วมค้าที่จดทะเบียนเป็นนิติบุคคลต่อหน่วยงานของรัฐ ซึ่งมีหน้าที่รับจดทะเบียน (กรมพัฒนาธุรกิจการค้ากระทรวงพาณิชย์)

หลักประกันการเสนอราคาตามข้อนี้ กรมจะคืนให้ผู้เสนอราคา หรือผู้ค้ำประกันภายใน ๑๕ วัน นับถัดจากวันที่ได้พิจารณาในเบื้องต้นเรียบร้อยแล้ว เว้นแต่ผู้เสนอราคารายที่คัดเลือกไว้ ๓ ลำดับแรก จะคืนให้ต่อเมื่อได้ทำสัญญาหรือข้อตกลง หรือเมื่อผู้เสนอราคาได้พ้นจากข้อผูกพันแล้ว

การคืนหลักประกันการเสนอราคา ไม่ว่าในกรณีใดๆ จะคืนให้โดยไม่มีดอกเบี้ย

## ๖. หลักเกณฑ์และสิทธิในการพิจารณา

๖.๑ ในการพิจารณาผลการยื่นข้อเสนอประกวดราคาอิเล็กทรอนิกส์ครั้งนี้ กรมจะพิจารณาตัดสินโดยใช้หลักเกณฑ์ราคา และจะพิจารณาจากราคารวมทั้งสิ้น

๖.๒ หากผู้เสนอราคารายใดมีคุณสมบัติไม่ถูกต้องตามข้อ ๒ หรือยื่นหลักฐานการยื่นข้อเสนอไม่ถูกต้อง หรือไม่ครบถ้วนตามข้อ ๓ หรือยื่นข้อเสนอไม่ถูกต้องตามข้อ ๔ แล้ว คณะกรรมการพิจารณาผลการประกวดราคาอิเล็กทรอนิกส์จะไม่รับพิจารณาราคาของผู้เสนอราคารายนั้น เว้นแต่เป็นข้อผิดพลาด หรือผิดพลาดเพียงเล็กน้อย หรือผิดแผกไปจากเงื่อนไขของเอกสารประกวดราคาด้วยวิธีประกวดราคาอิเล็กทรอนิกส์ในส่วนที่มีใช้สาระสำคัญ ทั้งนี้ เฉพาะในกรณีที่พิจารณาเห็นว่าจะเป็นประโยชน์ต่อกรมเท่านั้น

๖.๓ กรมสงวนสิทธิไม่พิจารณาข้อเสนอของผู้เสนอราคา โดยไม่มีการผ่อนผันในกรณีดังต่อไปนี้

(๑) ไม่ปรากฏชื่อผู้เสนอราคารายนั้นในบัญชีผู้รับเอกสารประกวดราคาอิเล็กทรอนิกส์ทางระบบจัดซื้อจัดจ้างภาครัฐด้วยอิเล็กทรอนิกส์ หรือบัญชีรายชื่อผู้ซื้อเอกสารประกวดราคาอิเล็กทรอนิกส์ทางระบบจัดซื้อจัดจ้างภาครัฐด้วยอิเล็กทรอนิกส์ของกรม

(๒) ไม่กรอกชื่อนิติบุคคล (บุคคลธรรมดา) หรือลงลายมือชื่ออิเล็กทรอนิกส์อย่างหนึ่งอย่างใด หรือทั้งหมดในการเสนอราคาทางระบบจัดซื้อจัดจ้างภาครัฐด้วยอิเล็กทรอนิกส์

(๓) เสนอรายละเอียดแตกต่างไปจากเงื่อนไขที่กำหนดในเอกสารประกวดราคาอิเล็กทรอนิกส์ที่เป็นสาระสำคัญ หรือมีผลทำให้เกิดความได้เปรียบเสียเปรียบแก่ผู้เสนอราคารายอื่น

๖.๔ ในการตัดสินการประกวดราคา หรือในการทำสัญญา คณะกรรมการพิจารณาผลการประกวดราคาอิเล็กทรอนิกส์ หรือกรมมีสิทธิให้ผู้เสนอราคาชี้แจงข้อเท็จจริง สภาพ ฐานะ หรือข้อเท็จจริงอื่นใดที่เกี่ยวข้องกับผู้เสนอราคาได้ กรมมีสิทธิที่จะไม่รับข้อเสนอ ไม่รับราคาหรือไม่ทำสัญญา หากหลักฐานดังกล่าวไม่มีความเหมาะสมหรือไม่ถูกต้อง

๖.๕ กรมทรงไว้ซึ่งสิทธิที่จะไม่รับราคาต่ำสุด หรือราคาหนึ่งราคาใด หรือราคาที่เสนอทั้งหมดก็ได้ และอาจพิจารณาเลือกซื้อในจำนวน หรือขนาด หรือเฉพาะรายการหนึ่งรายการใด หรืออาจจะยกเลิกการประกวดราคาอิเล็กทรอนิกส์ โดยไม่พิจารณาจัดซื้อเลยก็ได้ สุดแต่จะพิจารณา ทั้งนี้ เพื่อประโยชน์ของทางราชการเป็นสำคัญ และให้ถือว่าการตัดสินของกรมเป็นเด็ดขาด ผู้เสนอราคาจะเรียกร้องค่าเสียหายใดๆ มิได้ รวมทั้ง กรมจะพิจารณายกเลิกการประกวดราคาอิเล็กทรอนิกส์ และลงโทษผู้เสนอราคาเป็นผู้ทำงาน ไม่ว่าจะเป็นผู้เสนอราคาที่ได้รับการคัดเลือกหรือไม่ก็ตาม หากมีเหตุที่เชื่อได้ว่าการยื่นเสนอราคากระทำการโดยไม่สุจริต เช่น การเสนอเอกสารอันเป็นเท็จ หรือใช้ชื่อบุคคลธรรมดา หรือนิติบุคคลอื่นมายื่นข้อเสนอแทน เป็นต้น

๖.๖ ในกรณีที่ปรากฏข้อเท็จจริงภายหลังจากการพิจารณาข้อเสนอว่าผู้เสนอราคาที่มีสิทธิได้รับการคัดเลือกเป็นผู้เสนอราคาที่มีผลประโยชน์ร่วมกันกับผู้เสนอราคารายอื่น ณ วันประกาศประกวดราคาอิเล็กทรอนิกส์ หรือเป็นผู้เสนอราคาที่ทำกรทำการอันเป็นการขัดขวางการแข่งขันราคาอย่างเป็นธรรมตามข้อ ๑.๕ กรมมีอำนาจที่จะตัดรายชื่อผู้เสนอราคาที่ได้รับการคัดเลือกดังกล่าวออก และกรมจะพิจารณาลงโทษผู้เสนอราคารายนั้นเป็นผู้ทำงาน

ในกรณีนี้หากปลัดกระทรวงพิจารณาเห็นว่ากรยกเลิกการพิจารณาผลการเสนอราคาที่ได้ดำเนินการไปแล้วจะเป็นประโยชน์แก่ทางราชการอย่างยิ่ง ปลัดกระทรวงมีอำนาจยกเลิกการพิจารณาผลการเสนอราคา ดังกล่าวได้

## ๗. การทำสัญญาซื้อขาย

๗.๑ ในกรณีที่ผู้ชนะการประกวดราคาอิเล็กทรอนิกส์สามารถส่งมอบสิ่งของได้ครบถ้วน ภายใน ๕ วันทำการของทางราชการ นับแต่วันที่ทำข้อตกลงซื้อ กรมจะพิจารณาจัดทำข้อตกลงเป็นหนังสือแทนการทำสัญญาตามแบบสัญญาดังระบุในข้อ ๑.๓ ก็ได้

๗.๒ ในกรณีที่ผู้ชนะการประกวดราคาอิเล็กทรอนิกส์ไม่สามารถส่งมอบสิ่งของได้ครบถ้วน ภายใน ๕ วันทำการของทางราชการ หรือกรมเห็นว่าไม่สมควรจัดทำข้อตกลงเป็นหนังสือตามข้อ ๗.๑ ผู้ชนะการประกวดราคาอิเล็กทรอนิกส์จะต้องทำสัญญาซื้อขายตามแบบสัญญาดังระบุในข้อ ๑.๓ กับกรม ภายใน ๗ วัน นับถัดจากวันที่ได้รับแจ้งและจะต้องวางหลักประกันสัญญาเป็นจำนวนเงินเท่ากับร้อยละ ๕ (ห้า) ของราคาส่งของที่ประกวดราคาอิเล็กทรอนิกส์ได้ ให้กรมยึดถือไว้ในขณะทำสัญญา โดยใช้หลักประกันอย่างหนึ่งอย่างใดดังต่อไปนี้

(๑) เงินสด .....

(๒) เชื้อที่ธนาคารสั่งจ่ายให้แก่กองทัพเรือโดยกรมอุทกหารเรือ ซึ่งเป็นเชื้อคลังวันที่ที่ทำสัญญาหรือก่อนหน้านั้นไม่เกิน ๓ วันทำการของทางราชการ

(๓) หนังสือค้ำประกันของธนาคารภายในประเทศ ตามแบบหนังสือค้ำประกันดังระบุในข้อ ๑.๔(๒)

(๔) หนังสือค้ำประกันของบริษัทเงินทุนอุตสาหกรรมแห่งประเทศไทย บริษัทเงินทุน หรือบริษัทเงินทุนหลักทรัพย์ที่ได้รับอนุญาตให้ประกอบกิจการเงินทุนเพื่อการพาณิชย์และประกอบธุรกิจค้ำประกันตามประกาศของธนาคารแห่งประเทศไทย ซึ่งได้แจ้งเวียนให้ส่วนราชการต่างๆ ทราบแล้ว โดยอนุโลมให้ใช้ตามแบบหนังสือค้ำประกัน ดังระบุในข้อ ๑.๔(๒)

(๕) พันธบัตรรัฐบาลไทย

หลักประกันนี้จะคืนให้โดยไม่มีดอกเบี้ยภายใน ๑๕ วัน นับถัดจากวันที่ผู้ชนะการประกวดราคาอิเล็กทรอนิกส์ (ผู้ขาย) พ้นจากข้อผูกพันตามสัญญาซื้อขายแล้ว

## ๘. อัตราค่าปรับ

ค่าปรับตามแบบสัญญาซื้อขายข้อ ๑๐ ให้คิดเป็นรายวันในอัตราร้อยละ ๐.๒ (ศูนย์จุดสอง) ของราคาส่งที่ยังไม่ได้รับมอบ โดยนับถัดจากวันครบกำหนดส่งมอบตามสัญญาที่ได้ทำไว้กับทางราชการ จนถึงวันที่ผู้ขายได้นำสิ่งของมาส่งมอบให้แก่ทางราชการถูกต้องครบถ้วน

## ๙. การรับประกันความชำรุดบกพร่อง

ผู้ชนะการประกวดราคาอิเล็กทรอนิกส์ ซึ่งได้ทำข้อตกลงเป็นหนังสือ หรือทำสัญญาซื้อขายตามแบบดังระบุในข้อ ๑.๓ แล้วแต่กรณี จะต้องรับประกันความชำรุดบกพร่องของสิ่งของที่ซื้อขายที่เกิดขึ้นภายในเวลาไม่น้อยกว่า ๓๖๕ วัน นับถัดจากวันที่ผู้ซื้อรับมอบ โดยผู้ขายต้องบริหารจัดการซ่อมแซมแก้ไขให้ใช้งานได้ติดตั้งเดิม ภายใน ๒๑๐ วัน นับถัดจากวันที่ได้รับแจ้งความชำรุดบกพร่อง โดยไม่คิดค่าใช้จ่ายเพิ่มเติมใดๆ ทั้งสิ้น

## ๑๐. การจ่ายเงินล่วงหน้า

ผู้เสนอราคามีสิทธิเสนอขอรับเงินล่วงหน้าในอัตราไม่เกินร้อยละ ๑๕ ของราคาพัสดุที่เสนอขาย แต่ทั้งนี้จะต้องส่งมอบหลักประกันเงินล่วงหน้าเป็นพันธบัตรรัฐบาลไทย หรือหนังสือค้ำประกันของธนาคารในประเทศตามแบบดังระบุในข้อ ๑.๔(๓) ให้แก่กรมก่อนการรับชำระเงินล่วงหน้า

## ๑๑. ข้อสงวนสิทธิในการเสนอราคาและอื่นๆ

๑๑.๑ เงินค่าพัสดุสำหรับการซื้อครั้งนี้ ได้มาจากเงินงบประมาณประจำปี ๒๕๖๐ การลงนามในสัญญาจะกระทำต่อเมื่อกรมได้รับอนุมัติเงินจากงบประมาณประจำปี ๒๕๖๐ แล้วเท่านั้น

๑๑.๒ เมื่อกรมได้คัดเลือกผู้เสนอราคา รายใดให้เป็นผู้ขาย และได้ตกลงซื้อสิ่งของตามที่ได้ประกวดราคาอิเล็กทรอนิกส์แล้ว ถ้าผู้ขายจะต้องส่งหรือนำสิ่งของดังกล่าวเข้ามาจากต่างประเทศ และของนั้นต้องนำเข้ามาโดยทางเรือในเส้นทางที่มีเรือไทยเดินอยู่ และสามารถให้บริการรับขนได้ตามที่รัฐมนตรีว่าการกระทรวงคมนาคมประกาศกำหนด ผู้เสนอราคาซึ่งเป็นผู้ขายจะต้องปฏิบัติตามกฎหมายว่าด้วยการส่งเสริมการพาณิชย์ ดังนี้

(๑) แจ้งการส่ง หรือนำสิ่งของที่ซื้อขายดังกล่าวเข้ามาจากต่างประเทศต่อกรมเจ้าท่า ภายใน ๗ วัน นับตั้งแต่วันที่ผู้ขายส่งหรือซื้อของจากต่างประเทศ เว้นแต่เป็นของที่รัฐมนตรีว่าการกระทรวงคมนาคมประกาศยกเว้นให้บรรทุกโดยเรืออื่นได้

(๒) จัดการให้สิ่งของที่ซื้อขายดังกล่าวบรรทุกโดยเรือไทย หรือเรือที่มีสิทธิเช่นเดียวกับเรือไทย จากต่างประเทศมายังประเทศไทย เว้นแต่จะได้รับอนุญาตจากกรมเจ้าท่า ให้บรรทุกสิ่งของนั้นโดยเรืออื่นที่มีใช้เรือไทย ซึ่งจะต้องได้รับอนุญาตเช่นนั้นก่อนบรรทุกของลงเรืออื่น หรือเป็นของที่รัฐมนตรีว่าการกระทรวงคมนาคมประกาศยกเว้นให้บรรทุกโดยเรืออื่น

(๓) ในกรณีที่ไม่ปฏิบัติตาม (๑) และ (๒) ผู้ขายจะต้องรับผิดชอบตามกฎหมายว่าด้วยการส่งเสริมการพาณิชย์

๑๑.๓ ผู้เสนอราคาซึ่งกรมได้คัดเลือกแล้วไม่ไปทำสัญญา หรือข้อตกลงภายในเวลาที่ทางราชการกำหนด ดังระบุไว้ในข้อ ๗ กรมจะริบหลักประกันการยื่นข้อเสนอ หรือเรียกธำนาจจากผู้ออกหนังสือค้ำประกันการยื่นข้อเสนอทันที และอาจพิจารณาเรียกธำนาจให้ชดใช้ความเสียหายอื่น (ถ้ามี) รวมทั้งจะพิจารณาให้เป็นผู้ทำงานตามระเบียบของทางราชการ

๑๑.๔ กรมสงวนสิทธิที่จะแก้ไขเพิ่มเติมเงื่อนไข หรือข้อกำหนดในแบบสัญญาให้เป็นไปตามความเห็นของสำนักงานอัยการสูงสุด (ถ้ามี)

กรมอุทการเรือ

วันที่

กุมภาพันธ์ ๒๕๖๐



รายละเอียด เงื่อนไข และข้อกำหนดต่อท้ายประกาศกรมอุทกหารเรือ ที่.....

1. **สิ่งที่ต้องการ** จัดซื้อเครนยกเรือกราบขวาพร้อมติดตั้ง ร.ล.สิมิลัน จำนวน 1 ชุด ตามรายละเอียดคุณลักษณะเฉพาะที่แนบ

2. **เงื่อนไขและข้อกำหนด**

2.1 **ข้อกำหนดความต้องการ**

2.1.1 เป็นผลิตภัณฑ์ตามรายละเอียดคุณลักษณะเฉพาะที่ทางราชการกำหนด และเป็นผลิตภัณฑ์สำเร็จรูปจากบริษัทผู้ผลิตในสหรัฐอเมริกา หรือประเทศแคนาดา หรือราชอาณาจักรนอร์เวย์ หรือประเทศในกลุ่มสหภาพยุโรป หรือเครือรัฐออสเตรเลีย หรือประเทศญี่ปุ่น

2.1.2 เป็นของใหม่ ไม่เก่าเก็บ และไม่เคยใช้งานมาก่อน

2.2 **คุณสมบัติของผู้เสนอราคา**

2.2.1 ผู้เสนอราคาต้องเป็นผู้มีอาชีพขายพัสดุที่ประกวดราคาอิเล็กทรอนิกส์ดังกล่าว

2.2.2 ผู้เสนอราคาต้องไม่เป็นผู้ที่ถูกระบุงชื่อไว้ในบัญชีรายชื่อผู้ทำงานของทางราชการ และได้แจ้งเวียนชื่อแล้ว หรือไม่เป็นผู้ที่ได้รับผลของการสั่งให้นิติบุคคลหรือบุคคลอื่นเป็นผู้ทำงานตามระเบียบของทางราชการ

2.2.3 ผู้เสนอราคาต้องไม่เป็นผู้มีผลประโยชน์ร่วมกันกับผู้เสนอราคารายอื่น ณ วันประกาศประกวดราคาอิเล็กทรอนิกส์ หรือไม่เป็นผู้ที่กระทำการอันเป็นการขัดขวางการแข่งขันราคาอย่างเป็นธรรมในการประกวดราคาอิเล็กทรอนิกส์ซื้อครั้งนี้

2.2.4 ผู้เสนอราคาต้องไม่เป็นผู้ได้รับเอกสิทธิ์หรือความคุ้มกัน ซึ่งอาจปฏิเสธไม่ยอมขึ้นศาลไทย เว้นแต่รัฐบาลของผู้เสนอราคาได้มีคำสั่งให้สละสิทธิ์ความคุ้มกันเช่นนั้น

2.2.5 ผู้เสนอราคาต้องมีคุณสมบัติอย่างใดอย่างหนึ่ง ดังนี้

2.2.5.1 เป็นบริษัทผู้ผลิต หรือบริษัทสาขาของบริษัทผู้ผลิต (Regional Office) หรือบริษัทเจ้าของผลิตภัณฑ์ หรือสาขาของบริษัทเจ้าของผลิตภัณฑ์

2.2.5.2 เป็นผู้แทนจำหน่ายที่ได้รับการแต่งตั้งอย่างเป็นทางการจากบริษัทผู้ผลิต หรือบริษัทสาขาของบริษัทผู้ผลิต (Regional Office) หรือบริษัทเจ้าของผลิตภัณฑ์ หรือสาขาของบริษัทเจ้าของผลิตภัณฑ์

2.2.5.3 เป็นผู้แทนจำหน่ายภายในประเทศที่ได้รับการแต่งตั้งอย่างเป็นทางการ จากผู้มีคุณสมบัติตามข้อ 2.2.5.1 หรือ 2.2.5.2

2.2.6 ผู้เสนอราคาต้องมีประสบการณ์ในการติดตั้งหรือซ่อมทำเครนบนเรือ อุปกรณ์บนคานฟ้าเรือ หรืออุปกรณ์ในเรือซึ่งเป็นผลงานที่เป็นคู่สัญญาโดยตรงกับส่วนราชการ หรือหน่วยงานตามกฎหมายว่าด้วยระเบียบบริหารราชการส่วนท้องถิ่น หรือหน่วยงานอื่นซึ่งกฎหมายบัญญัติให้มีฐานะเป็นส่วนราชการท้องถิ่น และรัฐวิสาหกิจ หรือหน่วยงานเอกชน โดยเป็นสัญญาเดี่ยวที่มีมูลค่าต่อสัญญาไม่น้อยกว่า 2,500,000.- บาท (สองล้านห้าแสนบาทถ้วน) ภายในระยะเวลา 10 (สิบ) ปี นับถึงวันเสนอราคา

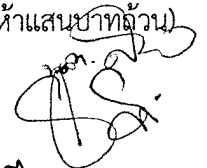
H.๓. 

2.2.7 กรณีผู้เสนอราคาเป็นกิจการร่วมค้า (Joint Venture) ต้องมีคุณสมบัติตามแนวทางปฏิบัติในการพิจารณาคุณสมบัติผู้เสนอราคาที่เป็นกิจการร่วมค้า ตามหนังสือสำนักนายกรัฐมนตรีที่ นร (กวพ) 1305/ว2457 ลง 16 มีนาคม 2543 ดังนี้

2.2.7.1 ผู้เสนอราคาในนามกิจการร่วมค้า ต้องดำเนินการทุกขั้นตอนของการจัดซื้อในนามกิจการร่วมค้า ตั้งแต่การยื่นซองเอกสารเสนอราคา จนถึงส่งข้อผูกพันกับทางราชการ

2.2.7.2 กรณีที่กิจการร่วมค้าได้จดทะเบียนเป็นนิติบุคคลใหม่ โดยกิจการร่วมค้าที่จดทะเบียนเป็นนิติบุคคลใหม่ต้องมีคุณสมบัติครบถ้วนตามเงื่อนไขที่ทางราชการกำหนด ส่วนคุณสมบัติด้านผลงานของกิจการร่วมค้าดังกล่าวสามารถนำผลงานของผู้ที่ร่วมค้ามาใช้แสดงเป็นผลงานตามข้อ 2.2.6 ของกิจการร่วมค้าได้

2.2.7.3 กรณีที่กิจการร่วมค้าไม่ได้จดทะเบียนเป็นนิติบุคคลใหม่ โดยนิติบุคคลแต่ละนิติบุคคลที่เข้าร่วมค้าทุกรายต้องมีคุณสมบัติครบถ้วนตามเงื่อนไขที่ทางราชการกำหนด เว้นแต่ในกรณีที่กิจการร่วมค้ามีข้อตกลงระหว่างผู้ที่เข้าร่วมค้าไว้เป็นลายลักษณ์อักษร กำหนดให้ผู้เข้าร่วมค้ารายใดรายหนึ่งเป็นผู้รับผิดชอบหลักในการเข้าเสนอรากับทางราชการ และแสดงหลักฐานดังกล่าวมาพร้อมกับการยื่นซองเสนอราคา กิจการร่วมค้านั้นสามารถใช้ผลงานของผู้ร่วมค้าหลักรายเดียวเป็นผลงานตามข้อ 2.2.6 ของกิจการร่วมค้าได้

2.2.8 ผู้เสนอราคาต้องไม่เป็นผู้ที่ถูกประเมินสิทธิผู้เสนอราคาในสถานะที่ห้ามเข้าเสนอรากับทางราชการ และห้ามทำสัญญาตามที่ กวพ. กำหนด

2.2.9 บุคคลหรือนิติบุคคลที่จะเข้าเป็นคู่สัญญา ต้องไม่อยู่ในฐานะเป็นผู้ไม่แสดงบัญชีรายรับรายจ่าย หรือแสดงบัญชีรายรับรายจ่ายไม่ถูกต้องครบถ้วนในสาระสำคัญ

2.2.10 บุคคลหรือนิติบุคคลที่จะเข้าเป็นคู่สัญญากับหน่วยงานของรัฐ ซึ่งได้ดำเนินการจัดซื้อจัดจ้างด้วยระบบอิเล็กทรอนิกส์ (e-Government Procurement: e-GP) ต้องลงทะเบียนในระบบอิเล็กทรอนิกส์ของกรมบัญชีกลางที่เว็บไซต์ศูนย์ข้อมูลจัดซื้อจัดจ้างภาครัฐ

2.2.11 คู่สัญญาต้องรับและจ่ายเงินผ่านบัญชีธนาคาร เว้นแต่การรับจ่ายเงินแต่ละครั้งซึ่งมีมูลค่าไม่เกินสามหมื่นบาท คู่สัญญาอาจรับจ่ายเป็นเงินสดก็ได้

### 2.3 ข้อกำหนดในการเสนอราคา

2.3.1 ผู้เสนอราคาต้องเสนอรายละเอียดคุณลักษณะเฉพาะของพัสดุให้ตรงกับความต้องการของทางราชการ และต้องระบุตราอักษร รุ่น บริษัทผู้ผลิต และประเทศผู้ผลิตของพัสดุที่เสนอขายให้ชัดเจนทุกรายการในใบเสนอราคา

2.3.2 ราคาที่เสนอเป็นราคารวมภาษีมูลค่าเพิ่มและภาษีอื่น ๆ ตลอดจนค่าขนส่งถึงและนำเข้าเก็บ ณ สถานที่ตามที่ทางราชการกำหนด และค่าใช้จ่ายอื่นใดทั้งสิ้นทั้งปวงแล้ว

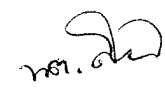
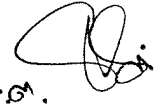
ทส.   
ทส. 

2.3.3 ผู้เสนอราคาต้องเสนอราคา ดังนี้

2.3.3.1 ค่าพัสดุอุปกรณ์ โดยแยกราคาต่อหน่วย และราคารวมของแต่ละรายการ

2.3.3.2 ค่าติดตั้ง

2.3.3.3 ค่าใช้จ่ายในการดำเนินการ (ถ้ามี)

2.3.3.4 ค่าใช้จ่ายอื่น ๆ (ถ้ามี)

2.3.3.5 ราคารวมตามข้อ 2.3.3.1, 2.3.3.2, 2.3.3.3 และ 2.3.3.4

2.3.3.6 จำนวนภาษีมูลค่าเพิ่มของราคารวมตามข้อ 2.3.3.5

2.3.3.7 ราคารวมทั้งสิ้นของข้อ 2.3.3.5 และข้อ 2.3.3.6

2.3.4 ผู้เสนอราคาต้องเสนอราคาครบทุกรายการ ทางราชการจะไม่แยกซื้อ โดยพิจารณาจัดซื้อจากผู้เสนอราคารวมทั้งสิ้นต่ำสุด ซึ่งดำเนินการถูกต้องตามที่ทางราชการกำหนด

2.3.5 ทางราชการทรงไว้ซึ่งสิทธิที่จะไม่รับราคาใดราคาหนึ่ง หรือราคาข้อเสนอทั้งหมดก็ได้ หรืออาจยกเลิกโดยไม่พิจารณาจัดหาเลยก็ได้แล้วแต่จะพิจารณา และให้ถือว่าการตัดสินใจของทางราชการเป็นเด็ดขาด ผู้เสนอราคาจะเรียกร้องค่าเสียหายใด ๆ มิได้

2.4 หลักฐานประกอบการพิจารณา

2.4.1 รายละเอียดคุณลักษณะเฉพาะของพัสดุตามที่เสนอในข้อ 2.3.1 และรายละเอียดเงื่อนไขและข้อกำหนดต่าง ๆ ตามที่ราชการกำหนด รวมทั้งรายละเอียดการเสนอราคาตามข้อ 2.3.3

2.4.2 สำเนาเอกสารและหลักฐานประกอบการเสนอราคาตามที่กำหนดไว้ในเอกสารประกวดราคาซื้อ ด้วยวิธีประกวดราคาอิเล็กทรอนิกส์ข้อ 3 (หลักฐานการยื่นข้อเสนอ)

2.4.3 แค็ตตาล็อก หรือเอกสารที่ระบุตัวอักษร รุ่น บริษัทผู้ผลิต ประเทศผู้ผลิต และรายละเอียดคุณลักษณะเฉพาะของพัสดุที่เสนอขาย ที่ตรงกับรายละเอียดคุณลักษณะเฉพาะของ สิ่งที่ต้องการซื้อตามข้อ 1 พร้อมทั้งทำเครื่องหมายระบุสิ่งที่ทางราชการต้องการให้ชัดเจน เสนอมาพร้อมกับใบเสนอราคาโดยต้องมีรายละเอียดตรงกับใบเสนอราคาและเอกสารตามข้อ 2.4.1 กรณีคุณลักษณะเฉพาะที่ทางราชการกำหนดไม่ปรากฏในแค็ตตาล็อก ผู้ขายต้องมีหนังสือรับรองจากบริษัทผู้ผลิต หรือบริษัทสาขาของบริษัทผู้ผลิต (Regional Office) หรือบริษัทเจ้าของผลิตภัณฑ์ หรือสาขาของบริษัทเจ้าของผลิตภัณฑ์ เพื่อรับรองว่ามีคุณลักษณะเฉพาะตามที่ทางราชการกำหนด

2.4.4 ในกรณีที่เอกสารแสดงคุณสมบัติของผู้เสนอราคาตามข้อ 2.2.5.1 หรือข้อ 2.2.5.2 หรือข้อ 2.2.5.3 ทำในต่างประเทศ ผู้ที่ทำเอกสารหรือลงลายมือชื่อในเอกสารดังกล่าวต้องเป็นผู้มีอำนาจในการลงลายมือชื่อในเอกสารนั้นในนามของหน่วยงานหรือนิติบุคคล และเอกสารดังกล่าวต้องได้รับการตรวจสอบและรับรองจากเจ้าหน้าที่โดยลำดับในกรณีใดกรณีหนึ่งต่อไปนี้

2.4.4.1 กรณีเอกสารที่ผ่านโนตารีพับลิก (Notary Public)

(1) เจ้าหน้าที่โนตารีพับลิก หรือเจ้าหน้าที่ของกระทรวงการต่างประเทศของผู้ทำ

เอกสาร

หม. ๒๒๒  
หม.

(2) เจ้าหน้าที่ผู้มีอำนาจในการรับรองเอกสารในนามของสถานทูตไทย หรือสถานกงสุลไทยในประเทศของผู้ที่ทำเอกสาร

(3) ผ่านการรับรองจากกระทรวงการต่างประเทศไทย

#### 2.4.4.2 กรณีเอกสารไม่ผ่านโนตารีพับลิก

(1) เจ้าหน้าที่ผู้มีอำนาจในการรับรองเอกสารในนามของสถานทูต หรือสถานกงสุลต่างประเทศของผู้ที่ทำเอกสารในประเทศไทย

(2) ผ่านการรับรองจากกระทรวงการต่างประเทศไทย

2.4.5 สำเนาเอกสารตามข้อ 2.4.4 ที่เป็นภาษาต่างประเทศ ต้องได้รับการแปลจากผู้เชี่ยวชาญที่กระทรวงยุติธรรมรับรอง ✓

2.4.6 สำเนาเอกสารแสดงคุณสมบัติของผู้เสนอราคา ตามข้อ 2.2.1 และข้อ 2.2.10 ✓

2.4.7 หนังสือรับรองผลงาน ตามข้อ 2.2.6 ✓

2.4.8 หนังสือรับรองจากบริษัทผู้ผลิต หรือบริษัทสาขาของบริษัทผู้ผลิต (Regional Office) หรือบริษัทเจ้าของผลิตภัณฑ์ หรือสาขาของบริษัทเจ้าของผลิตภัณฑ์ ที่มีอายุไม่เกิน 6 เดือน รับรองว่า สิ่งที่ต้องการซื้อตามข้อ 1 ที่เสนอขายในครั้งนี้เป็นผลิตภัณฑ์สำเร็จรูปที่ผลิตจากโรงงานผู้ผลิตตามข้อ 2.1.1 ✓

2.4.9 สำเนาเอกสารซึ่งแสดงว่าบริษัทผู้ผลิต หรือโรงงานของบริษัทผู้ผลิตของ สิ่งที่ต้องการซื้อตามข้อ 1 ได้รับการรับรองระบบการจัดการคุณภาพ ISO 9001:2008 หรือใหม่กว่า ✓

2.4.10 สำเนาใบรับรองว่า ทรานซ์มิชชัน และรุ่นของ สิ่งที่ต้องการซื้อตามข้อ 1 ที่เป็นไปตามข้อกำหนดของ International Convention for the Safety of Life at Sea (SOLAS) และ International Life-Saving Appliance (LSA) Code ที่เกี่ยวข้อง รวมทั้งได้รับการทดสอบเครนต้นแบบ (Prototype) ที่เป็นไปตาม International Maritime Organization, IMO Resolution MSC 81(70) โดยมีการเข้าร่วมการทดสอบ (Witnessed) จากสมาคมจัดชั้นเรือ (Classification Society) ได้แก่ LR, ABS, DNV-GL หรือ BV ที่ยังไม่หมดอายุโดยนับถึงวันเสนอราคา ✓

2.4.11 เอกสารแผนการควบคุมคุณภาพ (Quality Control Plan) ของการติดตั้งเครน

2.4.12 หากผู้เสนอราคาไม่มีเอกสารหลักฐานประกอบการพิจารณาที่ถูกต้องครบถ้วน ตามข้อ 2.4.1 ถึงข้อ 2.4.11 ทางราชการขอสงวนสิทธิ์ที่จะไม่รับไว้พิจารณา ยกเว้นเพื่อประโยชน์ของทางราชการ

#### 2.5 กำหนดยื่นราคา

ราคาที่เสนอขายต้องยื่นราคาอยู่ได้ไม่น้อยกว่า 90 วัน นับแต่วันเสนอราคา

#### 2.6 ข้อกำหนดในการติดตั้ง

2.6.1 ผู้ขายเป็นผู้รับผิดชอบการถอดถอน เคลื่อนย้ายอุปกรณ์ และสิ่งกีดขวางต่าง ๆ ในการติดตั้ง สิ่งที่ต้องการซื้อตามข้อ 1 โดยให้จัดเก็บ ณ อู่ราชนาวีมหิตลอดุลยเดช กรมอู่ทหารเรือ ซึ่งผู้ขายต้องตรวจสอบสถานที่ติดตั้ง และจัดทำบัญชีวัสดุอุปกรณ์ต่าง ๆ ที่จะถอดถอนเสนอให้คณะกรรมการตรวจรับพัสดุตรวจสอบล่วงหน้าไม่น้อยกว่า 30 วัน ก่อนที่จะเริ่มถอดถอน โดยก่อนที่จะเริ่มถอดถอน ผู้ขายต้องได้รับอนุญาตจาก

หน้า  
หน้า  
หน้า

ทางราชการก่อน นอกจากนี้ วัสดุอุปกรณ์ที่ถูกถอดถอนและยังคงใช้ในราชการอยู่ ผู้ขายเป็นผู้รับผิดชอบในการนำมาประกอบกลับให้ใช้ราชการได้ดีเช่นเดิม ทั้งนี้ ราคาที่ผู้ขายเสนอได้รวมค่าถอดถอนวัสดุอุปกรณ์ของเดิมงาน In Way และงานประกอบวัสดุอุปกรณ์กลับที่เดิมไว้ด้วยแล้ว

✓ 2.6.2 ผู้ขายต้องเสนอแบบรายละเอียด (SHOP DRAWINGS) ที่เกี่ยวข้องกับการติดตั้งเครน พร้อมการคำนวณความแข็งแรงของฐานแท่นเครน และโครงสร้างของเรือบริเวณที่ติดตั้งเครน โดยใช้วิธี Finite Element Method (FEM) เพื่อแสดงให้เห็นว่า ฐานแท่นและโครงสร้างของเรือบริเวณที่ติดตั้งเครน มีความแข็งแรงเพียงพอสำหรับการใช้งานตามข้อมูลทางเทคนิคของบริษัทผู้ผลิตเครน โดยส่งให้คณะกรรมการตรวจรับพัสดุเห็นชอบก่อนดำเนินการติดตั้ง เป็นเวลาไม่น้อยกว่า 30 วัน ก่อนเริ่มดำเนินการติดตั้ง ทั้งนี้หากปรากฏว่ารายละเอียดของแบบไม่เป็นไปตามหลักการทางวิศวกรรมหรือไม่เหมาะสม ผู้ขายตกลงที่จะปฏิบัติตามคำวินิจฉัยของทางราชการ โดยไม่คิดค่าใช้จ่ายเพิ่มเติมใด ๆ ทั้งสิ้น

2.6.3 ผู้ขายต้องส่งมอบใบรับรองผลการทดสอบเครนจากโรงงานผู้ผลิต โดยหมายเลขเครนชุดที่ติดตั้งต้องตรงกับใบรับรองผลการทดสอบ และต้องส่งมอบให้คณะกรรมการตรวจรับพัสดุ จำนวน 1 ชุด เป็นเวลาไม่น้อยกว่า 15 วัน ก่อนการติดตั้ง

2.6.4 ผู้ขายต้องส่งช่างเทคนิค หรือผู้เชี่ยวชาญจากบริษัทผู้ผลิตเครนร่วมดำเนินการติดตั้งเครน และอุปกรณ์ประกอบ พร้อมทดลองให้สามารถใช้ราชการได้

2.6.5 อุปกรณ์ประกอบอื่น ๆ ที่ใช้ในการติดตั้ง เป็นวัสดุที่ใช้งานในเรือโดยเฉพาะ (Marine Type) และอุปกรณ์ที่จำเป็นในการติดตั้งที่ไม่ได้ระบุไว้ ผู้ขายต้องเป็นผู้จัดหาเพื่อให้สามารถใช้ราชการได้ และถูกต้องตามหลักวิศวกรรม

2.6.6 ทางราชการจะแจ้งกำหนดส่งมอบเรือให้ผู้ขายเข้ามาติดตั้ง สิ่งที่ต้องการซื้อตามข้อ 1 หลังจากลงนามในสัญญา

2.6.7 ผู้ขายต้องจัดทำเอกสารแผนการควบคุมคุณภาพ (Quality Control Plan) ส่งมอบให้กับทางราชการในวันประกวดราคา และเอกสารการตรวจสอบการควบคุมคุณภาพ (Quality Control Protocol) ที่แสดงรายการ และเกณฑ์การทดสอบหรือทดลอง สิ่งที่ต้องการซื้อตามข้อ 1 ที่ติดตั้ง ส่งมอบให้กับทางราชการในวัน ลงนามในสัญญา เพื่อให้กองควบคุมคุณภาพ กรมพัฒนาการช่าง กรมอุทกหารเรือ ตรวจสอบและรับรองก่อนเริ่มดำเนินการติดตั้ง

2.6.8 ผู้ขายเป็นผู้รับผิดชอบการติดตั้ง สิ่งที่ต้องการซื้อตามข้อ 1 ให้ใช้งานในเรือได้เป็นอย่างดี ในการติดตั้งหากจำเป็นต้องดัดแปลงอุปกรณ์ และ/หรือระบบต่าง ๆ ของเรือ ผู้ขายต้องแจ้งรายละเอียดให้คณะกรรมการตรวจรับพัสดุตรวจสอบและอนุญาตก่อนเริ่มดำเนินการ หากเกิดความชำรุดเสียหายกับอุปกรณ์ และ/หรือระบบดังกล่าว ผู้ขายต้องดำเนินการแก้ไข หรือเปลี่ยนทดแทน แล้วทดสอบหรือทดลองให้ใช้งานได้ดีเช่นเดิม โดยไม่คิดค่าใช้จ่ายเพิ่มเติมใด ๆ ทั้งสิ้น และในกรณีที่ทางราชการดำเนินการแก้ไขเอง ผู้ขายต้องเป็นผู้รับผิดชอบค่าใช้จ่ายทั้งหมดที่ทางราชการได้ดำเนินการไป

ท.อ.  
ท.อ.

2.6.9 ผู้ขายต้องรับผิดชอบในการชำรุดเสียหายที่เกิดขึ้นกับตัวเรือ เครื่องจักร และอุปกรณ์ภายในเรือ อันเนื่องมาจากการดำเนินการของผู้ขาย รวมทั้ง อุปกรณ์ที่เกี่ยวข้องเนื่องกับการติดตั้ง สิ่งที่ต้องการซื้อตามข้อ 1 ที่ไม่ได้กำหนดไว้ในรายการติดตั้ง หากมีการเคลื่อนย้าย แก๊ซ หรือเกิดการชำรุด ผู้ขายต้องดำเนินการติดตั้ง หรือ แก๊ซ หรือเปลี่ยนทดแทน แล้วทดสอบหรือทดลองใช้งานให้ได้ดีเช่นเดิม โดยไม่คิดค่าใช้จ่ายเพิ่มเติมใด ๆ ทั้งสิ้น และในกรณีที่ทางราชการดำเนินการแก๊ซเอง ผู้ขายต้องเป็นผู้รับผิดชอบค่าใช้จ่ายทั้งหมดที่ทางราชการได้ดำเนินการไป

2.6.10 ผู้ขายเป็นผู้รับผิดชอบการจัดหาแรงงาน วัสดุอุปกรณ์ต่าง ๆ การขนส่ง ตลอดจนเครื่องมือที่ใช้ในการติดตั้ง สิ่งที่ต้องการซื้อตามข้อ 1 รวมถึงการกำจัดเศษวัสดุ/ขยะ ที่เกิดจากการรื้อถอนและติดตั้ง ในครั้งนี้

2.6.11 ทางราชการมีสิทธิที่จะขอให้ผู้ขายหยุดงานเพื่อรื้อถอน แก๊ซ หรือทำใหม่ โดยใช้วัสดุ หรือ อุปกรณ์ใหม่ หากพิจารณาแล้วเห็นว่า ผู้ขายใช้วัสดุหรืออุปกรณ์หรือกรรมวิธีการทำงานที่ไม่ถูกต้อง ไม่เหมาะสม หรือไม่ครบถ้วน โดยผู้ขายไม่สามารถคิดค่าใช้จ่ายเพิ่มเติมใด ๆ ได้ทั้งสิ้น

2.6.12 หากผู้ขายจะเก็บรักษาเครื่องมือ วัสดุสิ่งของ และอุปกรณ์ที่ใช้ในการติดตั้งภายในสถานที่ของทางราชการ ต้องขออนุญาตและได้รับความเห็นชอบจากทางราชการก่อน โดยทางราชการจะเป็นผู้อำนวยความสะดวกในเรื่องสาธารณูปโภค น้ำ ไฟฟ้า และสถานที่ เท่าที่จำเป็นในการเก็บรักษาเครื่องมือ วัสดุสิ่งของ และอุปกรณ์ดังกล่าว ซึ่งผู้ขายเป็นผู้รับผิดชอบต่อการสูญหาย หรือเสื่อมสภาพ หรือถูกทำลาย จนกว่าจะส่งมอบงานให้กับทางราชการ

2.6.13 ผู้ขายต้องจัดให้มีมาตรการป้องกันอัคคีภัยในระหว่างปฏิบัติงาน โดยก่อนการปฏิบัติงานที่อาจจะทำให้เกิดอัคคีภัยได้ (Hot Work) ผู้ขายต้องแจ้งให้เจ้าหน้าที่ทางเรือที่รับผิดชอบทราบก่อน และต้องได้รับอนุญาตให้ปฏิบัติงานได้

2.6.14 การเข้าปฏิบัติงานของผู้ขาย ต้องปฏิบัติตามกฎระเบียบของทางราชการ และหน่วยงานที่ขออนุญาต เพื่อเข้าปฏิบัติงานอย่างเคร่งครัดทุกประการ

## 2.7 กำหนดส่งมอบพัสดุ

2.7.1 กำหนดส่งมอบ สิ่งที่ต้องการซื้อตามข้อ 1 ณ แผนกคลัง กองพัสดุช่าง อู่ราชनावิมหิตล อุดลยเดช กรมอู่ทหารเรือ อ.สัตหีบ จ.ชลบุรี ภายใน 210 (สองร้อยสิบ) วัน นับถัดจากวันลงนามในสัญญาซื้อขายกับทางราชการ โดยคณะกรรมการตรวจรับพัสดุต้องตรวจรับพัสดุดังกล่าว ก่อนที่จะนำไปติดตั้ง

2.7.2 กำหนดติดตั้ง สิ่งที่ต้องการซื้อตามข้อ 1 ที่ส่งมอบให้แล้วเสร็จสมบูรณ์ และทดสอบหรือทดลองจนใช้งานได้ตามที่ทางราชการกำหนด ณ ร.ล.สิมิลัน รวมทั้งฝึกอบรมให้กับเจ้าหน้าที่ของทางราชการ ภายใน 60 (หกสิบ) วัน นับถัดจากวันที่ทางราชการส่งมอบเรือให้เริ่มดำเนินการติดตั้ง

Handwritten signature and initials.

## 2.8 ข้อกำหนดในการส่งมอบ

2.8.1 ผู้ขายต้องส่งมอบ สิ่งที่ต้องการซื้อตามข้อ 1 ซึ่งมีรายละเอียด เงื่อนไข ข้อกำหนด และคุณลักษณะเฉพาะตามที่ทางราชการกำหนด

2.8.2 ผู้ขายต้องส่งมอบเอกสารฉบับจริงรับรองว่า สิ่งที่ต้องการซื้อตามข้อ 1 ที่ส่งมอบเป็นของใหม่ ไม่เป็นของเก่าเก็บ ไม่เคยใช้งานมาก่อน อยู่ในสภาพใช้งานได้ทันทีทุกรายการของการจัดซื้อครั้งนี้จากบริษัทผู้ผลิต หรือบริษัทสาขาของบริษัทผู้ผลิต (Regional Office) หรือบริษัทเจ้าของผลิตภัณฑ์ หรือสาขาของบริษัทเจ้าของผลิตภัณฑ์

2.8.3 ผู้ขายต้องส่งมอบเอกสารต่าง ๆ ของ สิ่งที่ต้องการซื้อตามข้อ 1 ฉบับภาษาไทยหรือภาษาอังกฤษ จำนวน 2 ชุด มาพร้อมกับพัสดุที่ส่งมอบ โดยไม่คิดค่าใช้จ่ายเพิ่มเติมใด ๆ ทั้งสิ้น ดังรายการต่อไปนี้

2.8.3.1 หนังสือคู่มือการใช้งานและบำรุงรักษา (Instruction Manual for Operating and Maintenance)

2.8.3.2 หนังสือรายการอะไหล่และอุปกรณ์ (Part Lists)

2.8.4 ผู้ขายต้องส่งมอบเอกสารต่าง ๆ ตามข้อ 2.8.3 ที่คณะกรรมการตรวจรับพัสดุได้ตรวจรับแล้ว ให้ กองส่งกำลังบำรุง กรมอู่ทหารเรือ

2.8.5 ในกรณีเป็นพัสดุที่ผู้ขายนำเข้าจากต่างประเทศ ผู้ขายต้องนำเอกสารใบนำเข้าสินค้า (Import Entry) และใบกำกับสินค้า (Invoice) ที่มีรายละเอียด/ข้อมูลครบถ้วน แสดงราคาปรากฏ และได้รับการรับรองสำเนาถูกต้องจากหน่วยงานของทางราชการที่รับผิดชอบมาแสดงต่อคณะกรรมการตรวจรับพัสดุ และส่งมอบสำเนาเอกสารดังกล่าวให้กับทางราชการไว้เป็นหลักฐานในวันตรวจรับพัสดุ

2.8.6 ในกรณีที่ราคาขายตามสัญญาซื้อ มีมูลค่าสูงกว่าราคาสินค้าตามใบกำกับสินค้า (Invoice) ในข้อ 2.8.5 เกินกว่าร้อยละ 72.27 ผู้ขายต้องทำหนังสือชี้แจงเหตุผลในelarเสนอราคาขายตามสัญญาซื้อ มาเสนอต่อคณะกรรมการตรวจรับพัสดุ

## 2.9 การตรวจรับ

2.9.1 ผู้ขายต้องติดตั้งพร้อมทดสอบหรือทดลองการใช้งาน สิ่งที่ต้องการซื้อตามข้อ 1 ต่อหน้าคณะกรรมการตรวจรับพัสดุ พร้อมทั้งส่งมอบบันทึกผลการทดสอบหรือทดลองให้กับคณะกรรมการตรวจรับพัสดุ และทางราชการจะไม่รับผิดชอบในความเสียหายใด ๆ ที่เกิดขึ้นจากการทดสอบหรือทดลองนั้น

2.9.2 กรณีที่มีการทดสอบ หรือทดลองการใช้งาน สิ่งที่ต้องการซื้อตามข้อ 1 โดยใช้เครื่องมือและวิธีการของทางราชการ ผู้ขายต้องยอมรับผลการทดสอบหรือทดลอง โดยผู้ขายเป็นผู้รับผิดชอบค่าใช้จ่ายทั้งปวงในการทดสอบหรือทดลองนั้น

2.9.3 ถ้าปรากฏว่าสิ่งที่ผู้ขายส่งมอบไม่ตรงตามความต้องการของทางราชการ ผู้ซื้อทรงไว้ซึ่งสิทธิที่จะไม่รับของ และ/หรือไม่รับงานติดตั้งนั้น ในกรณีเช่นนี้ ผู้ขายต้องรับนำสิ่งของที่ถูกต้องมาเปลี่ยน และ/หรือดำเนินการแก้ไขให้โดยเร็ว

๗.๑.  
๗.๑.  
๗.๑.

## 2.10 การรับประกัน

2.10.1 ผู้ขายต้องให้การรับประกันพัสดุตามมาตรฐานของบริษัทผู้ผลิต แต่ต้องไม่น้อยกว่า 365 วัน ในกรณีที่การรับประกันพัสดุตามมาตรฐานของบริษัทผู้ผลิตมากกว่า 365 วัน ผู้ขายต้องระบุจำนวนเวลาของการรับประกันให้ชัดเจน โดยการรับประกันให้นับถัดจากวันที่ทางราชการได้รับมอบพัสดุไว้ใช้ราชการเรียบร้อยแล้ว หากเกิดการชำรุด และ/หรือเสียหายระหว่างใช้งานตามปกติภายในระยะเวลารับประกัน ผู้ขายต้องมาดำเนินการภายใน 7 วัน หลังจากที่ได้รับแจ้งจากทางราชการโดยไม่คิดค่าใช้จ่ายเพิ่มเติมใด ๆ ทั้งสิ้น ทั้งนี้ ในการซ่อมหากไม่สามารถดำเนินการแก้ไขให้สามารถใช้ราชการได้ภายใน 15 วัน ผู้ขายต้องนำพัสดุมานำให้ทางราชการใช้ทดแทนพัสดุที่ชำรุด และ/หรือเสียหาย จนกว่าจะสามารถดำเนินการแก้ไขให้แล้วเสร็จ และสามารถใช้ราชการได้ดังเดิมโดยไม่คิดค่าใช้จ่ายเพิ่มเติมใด ๆ ทั้งสิ้น ในกรณีที่ผู้ขายต้องจัดส่งพัสดุใหม่ทดแทนของเก่าที่ชำรุด และ/หรือเสียหายให้แก่ทางราชการ ให้ส่งพัสดุภายใน 210 วัน นับถัดจากวันที่ได้รับแจ้งการชำรุด และ/หรือเสียหายจากทางราชการ โดยไม่คิดค่าใช้จ่ายเพิ่มเติมใด ๆ ทั้งสิ้น

2.10.2 ภายในระยะเวลารับประกัน เมื่อผู้ขายได้รับแจ้งจากทางราชการว่าพัสดุนั้นเกิดการชำรุด และ/หรือเสียหายระหว่างใช้งานตามปกติ และผู้ขายไม่มาดำเนินการภายในระยะเวลาที่ทางราชการกำหนดไว้ตามข้อ 2.10.1 ทางราชการขอสงวนสิทธิ์ที่จะจ้างบริษัท/ห้าง/ร้าน หรือบุคคลอื่นมาทำการแก้ไข โดยผู้ขายต้องเป็นผู้ออกค่าใช้จ่ายทั้งสิ้น

## 2.11 การฝึกอบรม

ผู้ขายต้องส่งเจ้าหน้าที่ที่ได้รับการรับรองจากบริษัทผู้ผลิตครบถ้วน เป็นผู้ที่มีความสามารถฝึกอบรมแนะนำการใช้งานและการบำรุงรักษา สิ่งที่ต้องการซื้อตามข้อ 1 ให้กับเจ้าหน้าที่ของทางราชการได้ โดยต้องทำการฝึกอบรมจนกว่าเจ้าหน้าที่ของทางราชการจะเข้าใจ และสามารถปฏิบัติงานได้ โดยไม่คิดค่าใช้จ่ายเพิ่มเติมใด ๆ ทั้งสิ้น ตามวันและเวลาที่ทางราชการจะนัดหมาย

## 2.12 เงื่อนไขการชำระเงิน

2.12.1 ผู้ซื้อตกลงชำระเงินค่า สิ่งที่ต้องการซื้อตามข้อ 1 ให้แก่ผู้ขายเป็นงวด ดังต่อไปนี้

2.12.1.1 งวดที่ 1 (เงินล่วงหน้า) จำนวนร้อยละ 15 (สิบห้า) ของราคาตามสัญญาทั้งหมด หลังจากที่ผู้ขายลงนามตามสัญญากับทางราชการ และผู้ขายได้วางหลักประกันจ่ายเงินล่วงหน้าเต็มตามจำนวนที่รับล่วงหน้าไปนั้นให้แก่ทางราชการ โดยจะต้องนำหลักประกันมามอบให้แก่ทางราชการในวันลงนามในสัญญา

2.12.1.2 งวดที่ 2 จำนวนร้อยละ 35 (สามสิบห้า) ของราคาตามสัญญาทั้งหมด หลังจากที่ผู้ขายได้ส่งมอบ สิ่งที่ต้องการซื้อตามข้อ 1 ถึงสถานที่ส่งมอบ พร้อมแบบรายละเอียด (SHOP DRAWINGS) ที่เกี่ยวข้องกับการติดตั้งเครน พร้อมการคำนวณความแข็งแรงของฐานแท่นเครน และโครงสร้างของเรือบริเวณที่ติดตั้งเครน โดยใช้วิธี Finite Element Method (FEM) ตามข้อ 2.6.2 ให้คณะกรรมการตรวจรับพัสดุ และคณะกรรมการตรวจรับพัสดุได้ทำการตรวจรับเรียบร้อยแล้ว

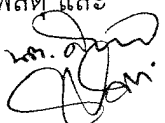
ก.จ.   
ท.ต.



2.12.1.3 งวดที่ 3 จำนวนร้อยละ 40 (สี่สิบ) ของราคาตามสัญญาทั้งหมด หลังจากที่คุณขายได้ถอดถอน เคลื่อนย้ายอุปกรณ์ และสิ่งกีดขวางต่าง ๆ และติดตั้ง สิ่งที่ต้องการซื้อตามข้อ 1 ให้กับ ร.ล.สิมิลัน แล้วเสร็จ พร้อมทั้งส่งมอบเอกสารแผนการควบคุมคุณภาพ (Quality Control Plan) และเอกสารการตรวจสอบการควบคุมคุณภาพ (Quality Control Protocol) ที่ได้รับการรับรองจาก กองควบคุมคุณภาพ กรมพัฒนาการช่าง กรมอุทกหารเรือ ให้คณะกรรมการตรวจรับพัสดุ และคณะกรรมการตรวจรับพัสดุได้ทำการตรวจรับเรียบร้อยแล้ว

2.12.1.4 งวดที่ 4 จำนวนร้อยละ 10 (สิบ) ของราคาตามสัญญาทั้งหมด หลังจากที่คุณขายได้ทดสอบหรือทดลอง สิ่งที่ต้องการซื้อตามข้อ 1 ที่ติดตั้งแล้วเสร็จ จนใช้งานได้ตามที่ทางราชการกำหนด รวมทั้งฝึกอบรมให้กับเจ้าหน้าที่ของทางราชการ ตามข้อ 2.11 พร้อมทั้งส่งมอบเอกสารแผนการควบคุมคุณภาพ (Quality Control Plan) และเอกสารการตรวจสอบการควบคุมคุณภาพ (Quality Control Protocol) ที่ได้มีการบันทึกข้อมูล ขั้นตอน เกณฑ์ และผลการทดสอบหรือทดลองจากการดำเนินการเรียบร้อยแล้ว รวมทั้งคณะกรรมการตรวจรับพัสดุได้ทำการตรวจรับ และทางราชการได้รับมอบไว้ใช้ราชการเรียบร้อยแล้ว

2.12.2 การจ่ายเงินตามข้อ 2.12.1 ผู้ซื้อจะโอนเงินเข้าบัญชีเงินฝากของคุณขายโดยตรง ทั้งนี้ผู้ขายตกลงเป็นผู้รับภาระเงิน หรือค่าบริการอื่นใดเกี่ยวกับการโอนที่ธนาคารเรียกเก็บ และยินยอมให้มีการหักเงินดังกล่าวจากจำนวนเงินโอนในงวดนั้น

### 2.13 บทปรับ

หากพัสดุที่ส่งมอบไม่สามารถส่งมอบได้ทันตามกำหนดของทางราชการ ผู้ขายต้องชำระค่าปรับให้ผู้ซื้อเป็นรายวัน ในอัตราร้อยละ 0.2 (ศูนย์จุดสอง) ของราคาส่งของที่ยังไม่ได้รับมอบ นับถัดจากวันครบกำหนดตามสัญญาที่ได้ทำไว้กับทางราชการ จนถึงวันที่ผู้ขายได้นำสิ่งของมาส่งมอบให้แก่ทางราชการจนถูกต้องครบถ้วน

### 2.14 ข้อสงวนสิทธิ์

การจัดซื้อในครั้งนี้จะลงนามในสัญญา หรือข้อตกลงเป็นหนังสือได้ก็ต่อเมื่อพระราชบัญญัติงบประมาณรายจ่ายปีงบประมาณ พ.ศ.2560 มีผลบังคับใช้ และได้จัดสรรงบประมาณรายจ่ายประจำปีงบประมาณ พ.ศ. 2560 จากสำนักงบประมาณแล้ว สำหรับกรณีที่ไม่ได้รับการจัดสรรงบประมาณรายจ่าย กรมอุทกหารเรือจะยกเลิกการจัดซื้อครั้งนี้

ร.ล. สิสมิลัน  
ร.ล. สิสมิลัน

รายละเอียดคุณลักษณะเฉพาะ  
เครนยกเรือกราบขวาพร้อมติดตั้ง ร.ล.ลิ้มลิ้น

**1. คุณลักษณะทั่วไป**

เป็นเครนยกเรือแบบ A-Frame ใช้สำหรับการนำเรือ RIB (Rigid Inflatable Boat) ขึ้นและลงเรือใหญ่ มีความสามารถในการยกไม่น้อยกว่า 35 kN พร้อมการติดตั้งเครน และการเสริมความแข็งแรงของโครงสร้างเรือ ในบริเวณที่ติดตั้งเครน รวมทั้งการติดตั้งระบบไฟฟ้าสนับสนุน และอุปกรณ์อื่น ๆ ที่จำเป็นให้สามารถใช้ราชการได้เป็นอย่างดี

**2. คุณลักษณะเฉพาะเครนแบบ A-Frame**

2.1 เป็นเครนที่เป็นไปตามข้อกำหนดของ International Convention for the Safety of Life at Sea (SOLAS) และ International Life-Saving Appliance (LSA) Code ที่เกี่ยวข้อง รวมทั้งได้รับการทดสอบ เครนต้นแบบ (Prototype) ที่เป็นไปตามข้อกำหนดของ International Maritime Organization, IMO Resolution MSC 81(70) โดยมีการเข้าร่วมการทดสอบ (Witnessed) จากสมาคมจัดชั้นเรือ (Classification Society) ได้แก่ LR, ABS, DNV-GL หรือ BV

2.2 เป็นแบบใช้งานในทะเลโดยเฉพาะ (Marine Type)

2.3 ความสามารถในการยก (Lifting Capacity SWL) ไม่น้อยกว่า 35 kN

2.4 ความสูงในการยกไม่น้อยกว่า 20 เมตร

2.5 ความเร็วสูงสุดในการนำเรือขึ้น (Hoisting Speed/Recovery Speed) ไม่น้อยกว่า 18 เมตร/นาที ในกรณี ที่ระบบไฟฟ้าของเรือขัดข้องสามารถใช้ Hand Pump ในการนำเรือขึ้นได้

2.6 ความเร็วสูงสุดในการนำเรือลง (Lowering Speed) ไม่น้อยกว่า 18 เมตร/นาที ในกรณี ที่ระบบไฟฟ้า ของเรือขัดข้องสามารถปล่อยเรือลงน้ำได้ด้วยน้ำหนักของเรือเอง โดยให้มีความเร็วในการนำเรือลง (Gravity Lowering Speed) เป็นไปตามมาตรฐาน SOLAS

2.7 มีอุปกรณ์ Shock Absorber สำหรับลดแรงกระชากของลวดสลิงขณะนำเรือ RIB ขึ้นและลงเรือใหญ่

2.8 มีแคร่สำหรับรองรับเรือ RIB พร้อมอุปกรณ์กันกระแทกติดตั้งที่ตัวเครน โดยแคร่ต้องสามารถรองรับส่วน ท้องเรือของเรือ RIB ทั้งสองกราบ และสามารถรองรับเรือ RIB ขนาดความกว้างไม่เกิน 3.1 เมตรได้

2.9 สภาพของเรือใหญ่ในขณะที่ใช้งานเครน (Working Condition)

2.9.1 มุมเอียงของเรือ ไม่เกิน 20 องศา

2.9.2 ทริมเรือ ไม่เกิน 10 องศา

2.10 มีเครื่องควบคุมการทำงานของเครน เป็นไปตามมาตรฐานของบริษัทผู้ผลิตเครน

2.11 มีระบบหยุดการทำงานฉุกเฉิน

2.12 ใช้กับไฟฟ้ากำลังขนาด 380 โวลต์ 50 เฮิร์ตซ์ 3 เฟส

2.13 มอเตอร์ไฟฟ้าของเครนต้องมีระดับการป้องกัน (Degree of Protection) ไม่น้อยกว่า IP56 รวมทั้งมี ระบบความร้อนป้องกันความชื้น (Heater) และอุปกรณ์ไฟฟ้าอื่น ๆ ที่ติดตั้งให้มีระดับการป้องกัน (Degree of Protection) เป็นไปตามมาตรฐานของบริษัทผู้ผลิตเครน

  
ร.ล.

2.14 มีอุปกรณ์ประกอบตามมาตรฐานของบริษัทผู้ผลิตครนอย่างน้อย ดังนี้

2.14.1 Motor Starter มีระบบเริ่มทำงานแบบ Star-Delta Starting หรือ Soft Starter

2.14.2 Limit Switch

2.14.3 ลวดสลิง (Wire Rope) แบบออบสังกะสีชนิดไม่คลายเกลียว

2.14.4 ขอกเกี่ยว (Hook) แบบ Quick Release ที่สามารถรับน้ำหนักได้ไม่น้อยกว่า 3.5 ตัน

2.14.5 สเกล (Shackles) และเชือกโอบเรือ (Lashing Straps)

2.14.6 เครื่องควบคุมระยะไกล (Remote Control) มีความยาวของสายควบคุมไม่น้อยกว่า 5 เมตร หรือเป็นแบบไร้สาย

2.14.7 อุปกรณ์ประกอบอื่นๆ ตามมาตรฐานของบริษัทผู้ผลิตครน

2.15 การทำสีครน มีการเตรียมพื้นผิว และใช้ระบบสีที่มีความทนทานต่อสภาวะทางทะเล (Marine Environment) เป็นไปตามมาตรฐานของบริษัทผู้ผลิตครน โดยให้สีชั้นนอกสุดเป็นสีหมอก และมีเฉดสีตามที่ทางราชการกำหนด

2.16 ตำแหน่งในการติดตั้งครนให้เป็นไปตามแบบ เรือเล็กประจำเรือ หมายเลขแบบ กอร.21301-583-1001 SHEET 1 OF 1 ที่แนบ

2.17 การเสริมความแข็งแรงของโครงสร้างเรือในบริเวณที่ติดตั้งครน ให้ใช้เหล็กกล้าคาร์บอน ที่มีคุณสมบัติทางเคมีและทางกลเป็นไปตามมาตรฐาน JIS G3101 Grade SS400 หรือสูงกว่า

### 3. คุณสมบัติเฉพาะระบบไฟฟ้าสนับสนุน

3.1 ระบบไฟฟ้าเป็นไปตามแบบ MOTOR ครนยกเรือเล็กประจำเรือหมายเลขแบบ กอฟ.21301-302-3005 SHEET 1 OF 1 ที่แนบ

#### 3.2 สายไฟกำลัง

3.2.1 มีคุณสมบัติ Flame Retardant ตามมาตรฐาน IEC 60332-1 และ IEC 60332-3-22

3.2.2 มีคุณสมบัติ Low Smoke ตามมาตรฐาน IEC 61034-2

3.2.3 มีคุณสมบัติ Halogen Free ตามมาตรฐาน IEC 60754-2

3.2.4 มี Armour แบบ Copper Wire Braiding

3.2.5 มี Conductor เป็นแบบ Circular Stranded Bare หรือ Tinned Copper Class 2 หรือ Class 5 ตามมาตรฐาน IEC 60228

3.2.6 มีจำนวน Conductor ในสายไฟกำลัง ไม่น้อยกว่า 3 เส้น

3.2.7 Insulation ที่ห่อหุ้ม Conductor ต้องเป็นไปตามมาตรฐาน IEC 60092-351

3.2.8 Insulation ต้องทำด้วย Cross-linked Polyolefin หรือ Cross-linked Polyethylene (XLPE) หรือ Ethylene Propylene Rubber (EPR)

3.2.9 Jacket ต้องทำด้วยวัสดุ Polyolefin หรือ Cross-linked Polyolefin

3.2.10 Jacket ที่ห่อหุ้มสายไฟต้องเป็นไปตามมาตรฐาน IEC 60092-359

3.2.11 Jacket สามารถทนแรงดันได้ไม่ต่ำกว่า 600 Volts

3.2.12 สีของ Jacket ต้องเป็นสีดำ (Black Jacket)

ทศ. กว. ๒๕๖๓

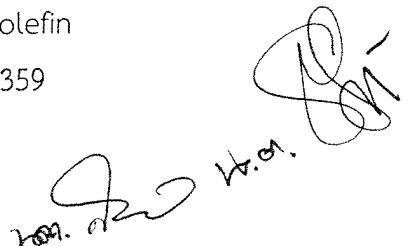

3.3 การติดตั้งอุปกรณ์ไฟฟ้าและสายไฟฟ้า

3.3.1 การติดตั้งอุปกรณ์ไฟฟ้าและสายไฟฟ้า ให้ดำเนินการตามมาตรฐาน IEEE Std-45

3.3.2 การเดินสายไฟฟ้าก่อนเข้าตู้จ่ายไฟจะต้องเดินผ่าน Cable Gland ชนิดกันน้ำ

3.3.3 การเดินสายไฟฟ้าและสายสัญญาณผ่านผนังหรือพื้นกันน้ำต้องเดินสายผ่าน Cable Transit, Cable Duct หรือ Cable Gland หรืออุปกรณ์อื่นที่เทียบเท่าหรือดีกว่า ในกรณีเดินสายผ่านผนัง Fire Zone ต้องเดินสายผ่าน Cable Transit, Cable Duct หรือ Cable Gland แบบ Watertight และ Fire Resistance ในกรณีเดินสายออกนอกตัวเรือ ต้องเดินสายผ่าน Stuffing Tubes

3.3.4 การเดินสายไฟฟ้าให้เดินบน Cable Tray ถ้าไม่มีให้ใช้ Flat Bar โดยใช้เข็มขัดรัดสายไฟแบบพลาสติกรัดสาย

3.3.5 การกำหนดป้ายชื่อ และเครื่องหมายของอุปกรณ์ และสายไฟฟ้าเป็นไปตามมาตรฐาน NAVSEA

3.3.6 อุปกรณ์อื่น ๆ ที่ไม่ได้ระบุไว้ที่จำเป็นในการติดตั้ง ต้องเป็นวัสดุที่ใช้งานในเรือโดยเฉพาะ (Marine Type)

-----  
Mr. A. S.

Mr. S. S.

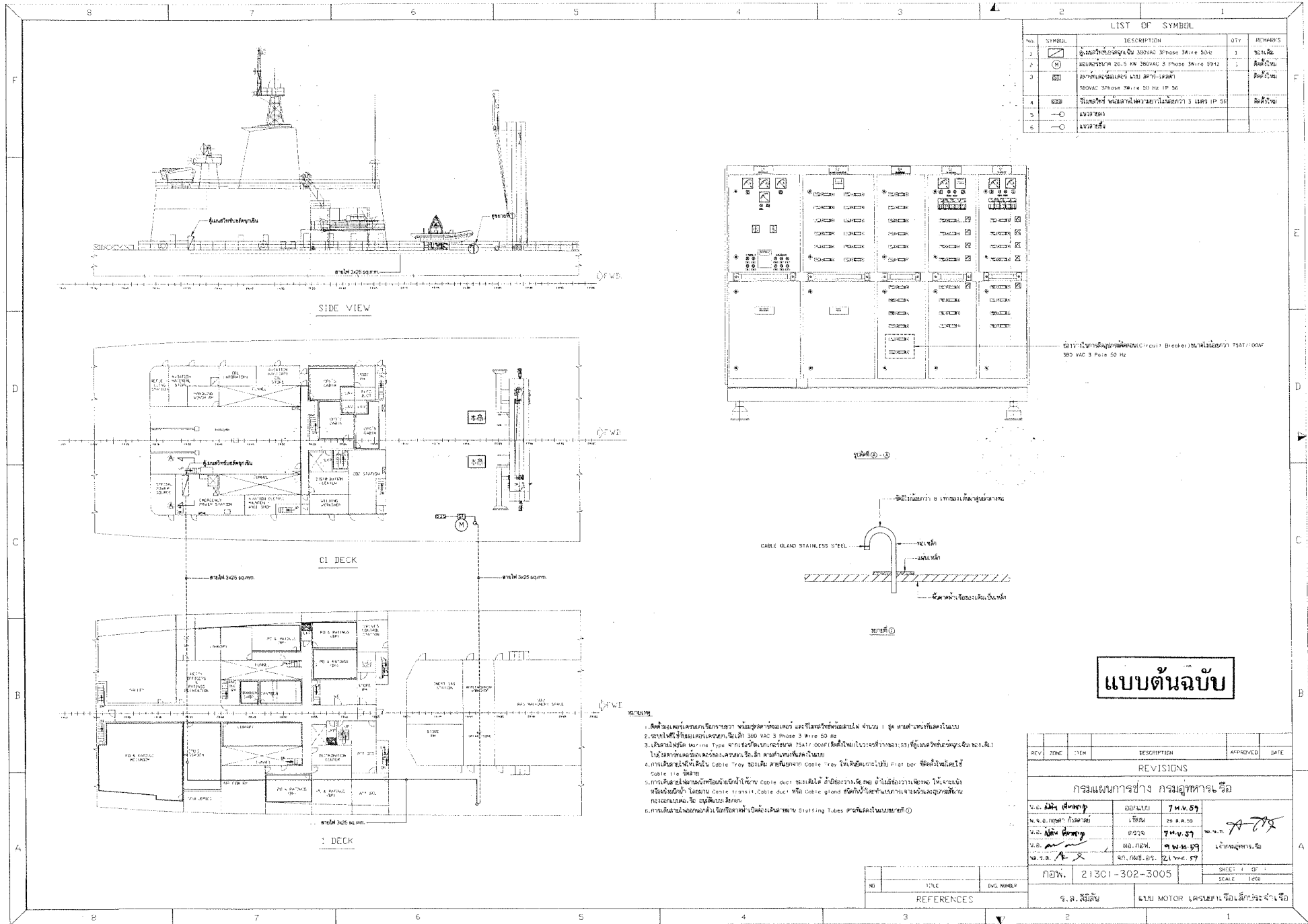

LIST OF SYMBOL

NO.	SYMBOL	DESCRIPTION	QTY	REMARKS
1	[Symbol]	ตู้ควบคุมมอเตอร์ขนาด 380VAC 3Phase 3Wire 3Wye	1	ขนาดเดิม
2	[Symbol]	มอเตอร์ขนาด 20.5 KW 380VAC 3 Phase 3Wire 3Wye	1	ชนิดใหม่
3	[Symbol]	ตู้จ่ายกระแสไฟฟ้า 380VAC 3 Phase 3Wire 3Wye	1	ชนิดใหม่
4	[Symbol]	ตู้ควบคุม มอเตอร์ไฟฟ้าขนาด 380VAC 3 Phase 3Wye	1	ชนิดใหม่
5	[Symbol]	เบรก		
6	[Symbol]	เบรก		

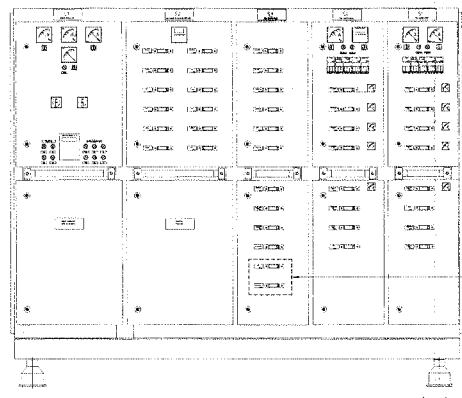

ตู้ควบคุมมอเตอร์ขนาด 380VAC 3 Phase 3 Wire 3 Wye

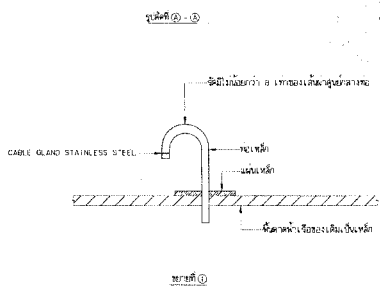

**แบบต้นฉบับ**

- ติดตั้งตู้ควบคุมมอเตอร์ขนาด 380VAC 3 Phase 3 Wire 3 Wye
- ติดตั้งเบรก
- ติดตั้งตู้จ่ายกระแสไฟฟ้า 380VAC 3 Phase 3 Wire 3 Wye
- ติดตั้งตู้ควบคุม มอเตอร์ไฟฟ้าขนาด 380VAC 3 Phase 3 Wire 3 Wye
- ติดตั้งเบรก
- ติดตั้งสายเคเบิล
- ติดตั้งสายเคเบิล

REV.	DATE	DESCRIPTION	APPROVED	DATE
REVISIONS				
กรมแผนการช่าง กรมอุทกศาสตร์				
Rev. 1	17.11.57	แก้ไขแบบ	ก.ล. สิมิโน	7.11.57
Rev. 2	18.11.57	แก้ไขแบบ	ก.ล. สิมิโน	18.11.57
Rev. 3	19.11.57	แก้ไขแบบ	ก.ล. สิมิโน	19.11.57
Rev. 4	20.11.57	แก้ไขแบบ	ก.ล. สิมิโน	20.11.57

กอล์ฟ. 21301-302-3005

REFERENCES: ก.ล. สิมิโน, แบบ MOTOR เครื่องหมายชื่อเลิกประจำใจ

GENERAL NOTES	
1	ติดตั้งเรือประจําเรือ และ เสาหมอนเรือจากภายนอก
2	เรือประจําเรือ ขนาด ยาว 7.5 เมตร กว้าง 3.0 เมตร
3	เสาหมอนเรือจากภายนอก ขนาดตามในรายการไม่น้อยกว่า 35 มม.

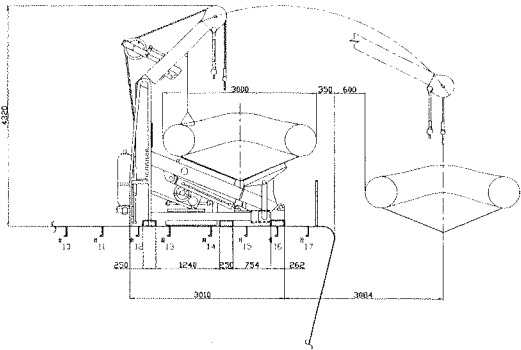

SECTION 7-E  
1:50

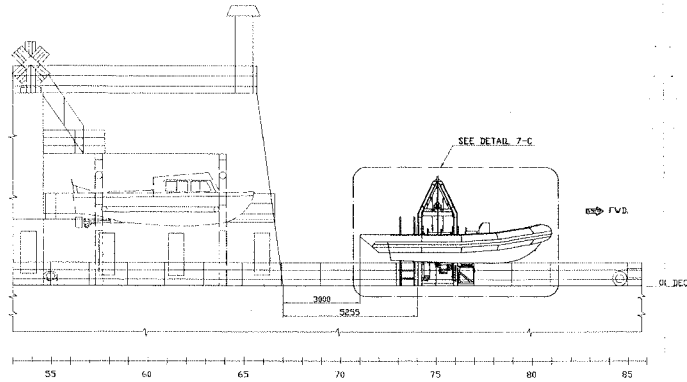

PROFILE  
1:100

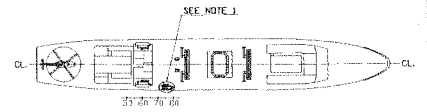

KEY PLAN  
NOT TO SCALE

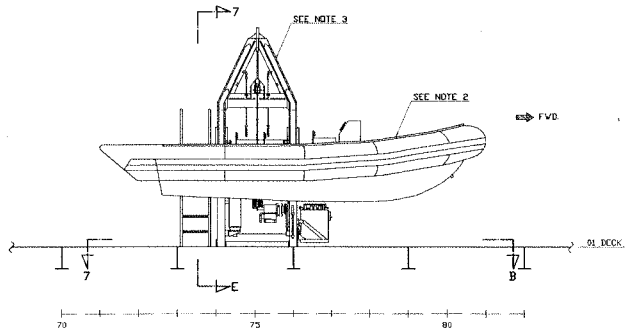

DETAIL 7-C  
STARBOARD SHOWN  
1:50

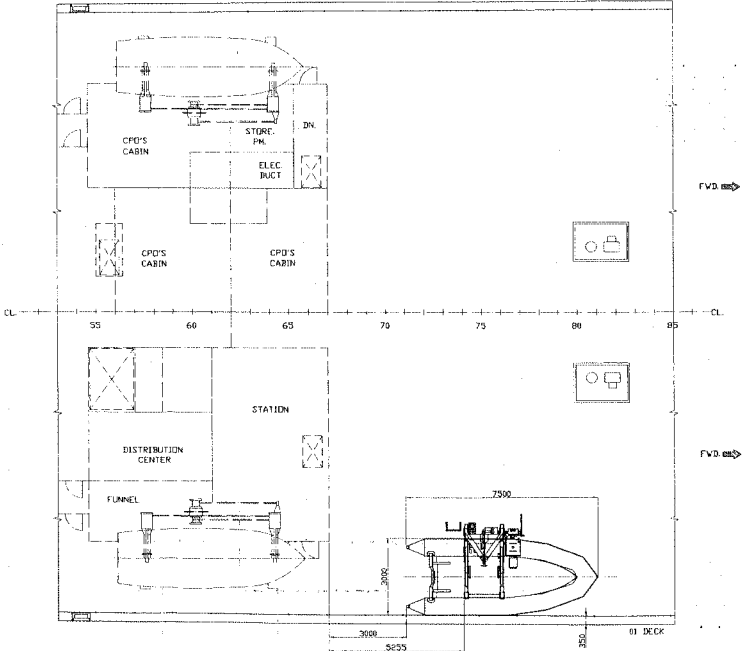

01 DECK PLAN  
1:100

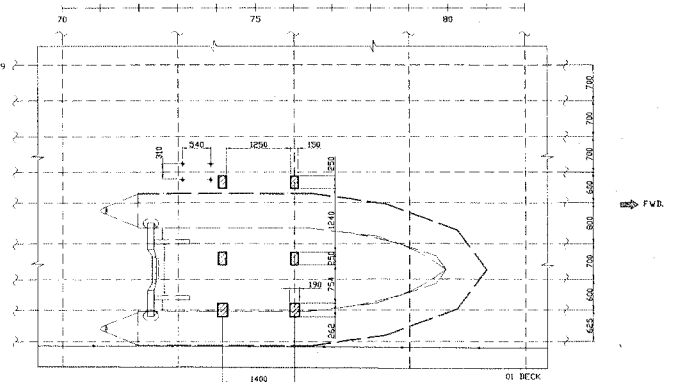

SECTION 7-B  
STARBOARD SHOWN  
1:50

**แบบต้นฉบับ**

REV	ZONE	ITEM	DESCRIPTION	APPROVED	DATE
REVISIONS					
กรมแผนการช่าง กรมอุทกหารเรือ					
Rev. 1			แก้ไข	26 ต.ค. 63	
Rev. 2			แก้ไข	1 เม.ย. 67	
Rev. 3			แก้ไข	1 เม.ย. 69	
Rev. 4			แก้ไข	14 เม.ย. 67	
Rev. 5			แก้ไข	21 เม.ย. 67	

NO	TITLE	ENG NUMBER
REFERENCES		
	ร.ล. สนิตัน	แบบ เรือประจําเรือ

กองจ.	21301-583-1001	SHEET 1 OF 1
		SCALE AS SHOWN